

MOKKA X

Manuale di uso e manutenzione



Contenuto

Introduzione	2
In breve	6
Chiavi, portiere e finestrini	20
Sedili, sistemi di sicurezza	40
Oggetti e bagagli	63
Strumenti e comandi	81
Illuminazione	123
Climatizzatore	134
Guida e funzionamento	142
Cura del veicolo	190
Manutenzione	234
Dati tecnici	238
Informazioni per il cliente	250
Indice analitico	258

Introduzione

Carburante

Codice

Olio motore

Qualità

Viscosità

Pressione dei pneumatici

Misura pneumatici

Ant.

Post.

Pneumatici estivi

Pneumatici invernali

Masse

Massa complessiva a pieno carico

- Massa a vuoto, modello base

= Carico utile

Dati tecnici del veicolo

Scriva i dati della sua auto nella pagina precedente, in modo da averli sempre a portata di mano. Questa informazione è rintracciabile nella sezione "Manutenzione" e in quella "Dati tecnici" oltre che nella targhetta di identificazione.

Introduzione

Questa vettura rappresenta un'ingegnosa sintesi di tecnologia avanzata, sicurezza, tutela dell'ambiente ed economicità di esercizio.

Il presente manuale di uso e manutenzione fornisce tutte le informazioni necessarie per un utilizzo sicuro ed efficiente della vettura.

Informare i passeggeri riguardo le possibilità di incidente e lesioni derivanti da un uso non corretto della vettura.

È sempre necessario rispettare le leggi del Paese in cui ci si trova. Che potrebbero avere contenuti diversi da quanto affermato in questo manuale di uso e manutenzione.

La mancata considerazione della descrizione fornita nel presente manuale può avere effetto sulla garanzia.

Quando il presente manuale di uso e manutenzione indica di rivolgersi ad un'officina, consigliamo di contattare un Riparatore Autorizzato Opel. Per i veicoli a gas raccomandiamo di rivolgersi ad un Riparatore Opel autorizzato ad effettuare la manutenzione sui veicoli a gas.

Tutti i Riparatori Autorizzati Opel offrono un servizio eccellente a prezzi ragionevoli. Dispongono di meccanici esperti, formati da Opel, che lavorano in base alle istruzioni specifiche Opel.

Conservare sempre la documentazione fornita insieme al veicolo a portata di mano all'interno del veicolo stesso.

Uso del presente manuale

- Questo manuale descrive tutte le opzioni e le caratteristiche disponibili per questo modello. **Alcune descrizioni, comprese quelle del display e delle funzioni dei menu, potrebbero non corrispondere a**

quelle del vostro veicolo a causa della differenza di versioni, specifiche nazionali, equipaggiamenti speciali o accessori particolari.

- La sezione "In breve" fornisce una prima panoramica generale.
- Il sommario dei contenuti all'inizio del presente manuale e in ogni sezione facilita la ricerca degli argomenti di interesse.
- L'indice analitico consente di trovare gli argomenti richiesti.
- Questo Manuale di uso e manutenzione illustra i veicoli con guida a sinistra. Il funzionamento descritto è simile per i veicoli con guida a destra.
- Il manuale di uso e manutenzione utilizza il codice identificativo del motore. La denominazione commerciale e il codice di progettazione corrispondenti vengono riportati nella sezione "Dati tecnici".

- Le indicazioni direzionali, come destra, sinistra, anteriore o posteriore, riportate nelle descrizioni, si riferiscono sempre al senso di marcia.
- I display potrebbero non visualizzare la vostra lingua specifica.
- I messaggi Info e le etichette interne sono scritti in **neretto**.

Pericoli e avvertimenti

Pericolo

Il testo evidenziato con  **Pericolo** indica il rischio di possibili lesioni mortali. La mancata osservanza delle istruzioni fornite può causare un rischio mortale.



Avvertenza

Il testo evidenziato con  **Avvertenza** indica il rischio di possibili incidenti o lesioni. La mancata osservanza delle istruzioni fornite può causare lesioni.

Attenzione

Il testo evidenziato con **Attenzione** indica la possibilità per il veicolo di subire danni. La mancata osservanza delle istruzioni fornite può causare danni al veicolo.

Simboli

I riferimenti alle pagine sono indicati dal simbolo . Il simbolo  significa "vedi pag.".

I riferimenti di pagina e le voci dell'indice si riferiscono ai paragrafi rientrati forniti nella sezione Indice.

Buon viaggio.

Adam Opel GmbH

In breve

Informazioni iniziali sulla guida

Sbloccaggio del veicolo



Premere  per sbloccare le portiere e il vano di carico. Aprire le portiere tirando la rispettiva maniglia. Per aprire il portellone posteriore, premere l'interruttore a sfioramento che si trova sotto la maniglia.

Telecomando ⇨ 21, Chiusura centralizzata ⇨ 24, Sistema chiave elettronica ⇨ 22, Vano di carico ⇨ 30.

Regolazione dei sedili

Regolazione longitudinale



Tirare la maniglia, spostare il sedile, rilasciare la maniglia. Tentare di muovere il sedile avanti e indietro per accertarsi che sia bloccato in posizione.

Posizione dei sedili ⇨ 41, regolazione dei sedili ⇨ 42.

Inclinazione dello schienale

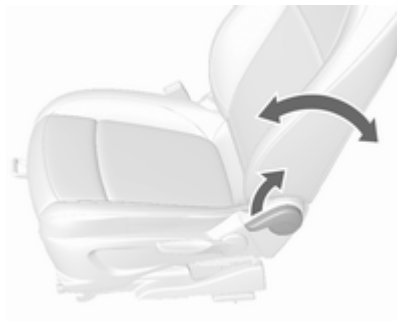

Tirare la leva, regolare l'inclinazione e rilasciare la leva. Far scattare in sede il sedile.

Posizione dei sedili ⇨ 41, regolazione dei sedili ⇨ 42.

Altezza del sedile

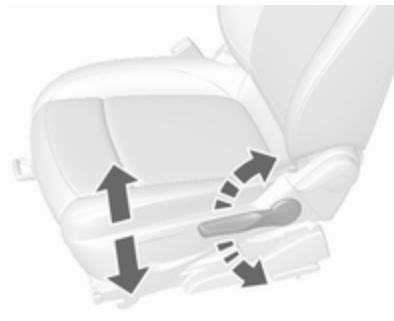

Azionamento della leva

verso l'alto : Sollevamento del sedile

verso il basso : Abbassamento del sedile

Posizione dei sedili ⇨ 41, regolazione dei sedili ⇨ 42.

Inclinazione dei sedili

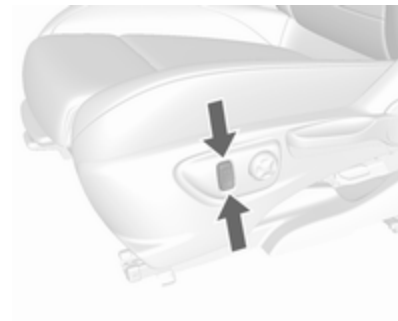

Premere l'interruttore

parte superiore : Sollevamento dell'estremità anteriore

parte inferiore : Abbassamento dell'estremità anteriore

Posizione dei sedili ⇨ 41, regolazione dei sedili ⇨ 42.

Regolazione dei poggiatesta



Tirare il poggiatesta verso l'alto. Premere il fermo (1) per rilasciare e spingere il poggiatesta verso il basso. Poggiatesta ⇨ 40.

Cintura di sicurezza



Estrarre la cintura di sicurezza e allacciare la fibbia. La cintura di sicurezza non deve essere attorcigliata e deve aderire bene al corpo. Lo schienale non deve essere eccessivamente inclinato all'indietro (inclinazione massima consigliata 25° circa). Per slacciare la cintura, premere il pulsante rosso sulla fibbia della cintura.

Posizione dei sedili ⇨ 41, cinture di sicurezza ⇨ 45, sistema airbag ⇨ 48.

Regolazione degli specchietti

Specchietto retrovisore interno



Per regolare lo specchietto, spostare il suo alloggiamento nella direzione desiderata.

Specchietto interno antiabbagliamento manuale ⇨ 35, Specchietto interno antiabbagliamento automatico ⇨ 35.

Specchietti retrovisori esterni



Selezionare lo specchietto retrovisore esterno desiderato e regolarne la posizione.

Specchietti retrovisori esterni convessi ⇨ 33, regolazione elettrica ⇨ 33, specchietti retrovisori esterni ripiegabili ⇨ 34, specchietti retrovisori esterni riscaldati ⇨ 34.

Regolazione del volante



Sbloccare la leva, regolare la posizione del volante, quindi riportare la leva in posizione iniziale e accertarsi che sia completamente bloccata.

Effettuare la regolazione del volante solo a veicolo fermo e bloccasterzo disinserito.

Sistema airbag ⇨ 48, posizioni dell'interruttore di accensione ⇨ 144.

Panoramica del quadro strumenti

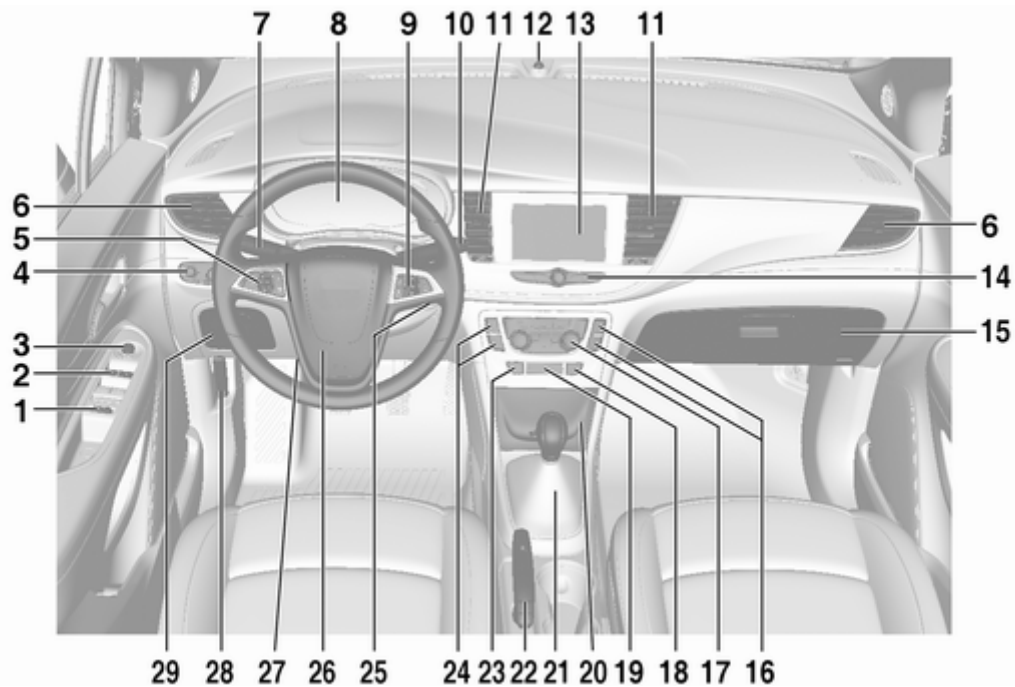

<p>1 Chiusura centralizzata 24</p> <p>2 Alzacristalli elettrici 36</p> <p>3 Specchietti retrovisori esterni 33</p> <p>4 Interruttore dei fari 123</p> <p>5 Controllo automatico della velocità di crociera 163</p> <p style="padding-left: 20px;">Limitatore di velocità 165</p> <p style="padding-left: 20px;">Allarme collisione anteriore . 167</p> <p>6 Bocchette laterali dell'aria ... 139</p> <p>7 Indicatori di direzione 130</p> <p style="padding-left: 20px;">Avvisatore ottico 125</p> <p style="padding-left: 20px;">Anabbaglianti e abbaglianti . 124</p> <p style="padding-left: 20px;">Pulsanti per Driver Information Center 104</p> <p>8 Strumenti 89</p> <p>9 Comandi al volante 82</p> <p>10 Tergicristallo, sistema di lavaggio del parabrezza 83</p> <p style="padding-left: 20px;">Tergilunotto, sistema lavalunotto 85</p> <p>11 Bocchette centrali dell'aria .. 139</p>	<p>12 LED di stato del sistema di allarme antifurto 31</p> <p>13 Visualizzatore Info 108</p> <p>14 Comandi per il funzionamento del Visualizzatore Info 108</p> <p>15 Cassettino portaoggetti 63</p> <p>16 Sistema di controllo della discesa 100</p> <p style="padding-left: 20px;">Selettore del carburante 91</p> <p style="padding-left: 20px;">Sistema Stop-start 148</p> <p>17 Sistema di climatizzazione .. 134</p> <p>18 Controllo elettronico della stabilità (ESC) 161</p> <p>19 Spia per la disattivazione degli airbag 99</p> <p>20 Cassetto anteriore 64</p> <p style="padding-left: 20px;">Presca di corrente 88</p> <p style="padding-left: 20px;">Porta USB, ingresso AUX</p> <p>21 Leva del cambio, cambio manuale 157</p> <p style="padding-left: 20px;">Leva del cambio, cambio automatico 153</p> <p>22 Freno di stazionamento 159</p>	<p>23 Segnalatori di emergenza .. 129</p> <p>24 Sistema di ausilio al parcheggio 169</p> <p style="padding-left: 20px;">Avvisatore di cambio accidentale della corsia di marcia 177</p> <p>25 Interruttore di accensione con bloccasterzo 144</p> <p style="padding-left: 20px;">Tasto di azionamento 144</p> <p>26 Avvisatore acustico 83</p> <p style="padding-left: 20px;">Airbag del conducente 51</p> <p>27 Regolazione del volante 82</p> <p>28 Leva di sblocco del cofano 192</p> <p>29 Cassetto anteriore 64</p> <p style="padding-left: 20px;">Scatola portafusibili 206</p>
---	---	--

Illuminazione esterna



Ruotare l'interruttore dei fari:

- ☰ : luci spente
- ☞☛ : luci di posizione
- ☞☛☞ : anabbaglianti



Controllo automatico dei fari

- AUTO** : controllo automatico dei fari: l'illuminazione esterna si accende e spegne automaticamente
- ☰ : attivazione/disattivazione del controllo automatico dei fari
- ☞☛ : luci di posizione
- ☞☛☞ : anabbaglianti

Fendinebbia

Premere l'interruttore dei fari:

- ☞☛☞ : fendinebbia
- ☞☛☞☞ : retronebbia

Illuminazione ⇨ 123.

Avvisatore ottico, abbaglianti e anabbaglianti



- avvisatore ottico : tirare la leva
- abbaglianti : spingere la leva
- anabbaglianti : spingere o tirare la leva

Controllo automatico dei fari ⇨ 124,
abbaglianti ⇨ 124, avvisatore ottico
⇨ 125, fari autoadattativi ⇨ 127.

Indicatori di direzione



leva verso l'alto : indicatore di direzione destro

leva verso il basso : indicatore di direzione sinistro

Segnali di svolta e di cambio corsia
⇨ 130.

Segnalatori di emergenza



Azionato premendo .

Segnalatori di emergenza ⇨ 129.

Avvisatore acustico



Premere .

Sistemi tergilavacristalli

Tergicristalli

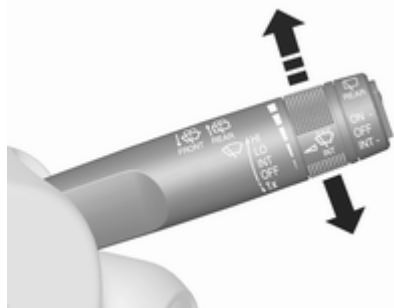

- HI** : veloce
LO : lento
INT : funzionamento a intermittenza o automatico con sensore pioggia
OFF : spento

Per un singolo passaggio, quando i tergilavacristalli non sono azionati, premere la leva verso in basso in posizione **1x**.

Tergicristalli ⇨ 83, sostituzione delle spazzole dei tergilavacristalli ⇨ 198.

Sistema di lavaggio del parabrezza



Tirare la leva.

Sistema di lavaggio del parabrezza
 ⇨ 83, Liquido di lavaggio ⇨ 196.

Tergilunotto

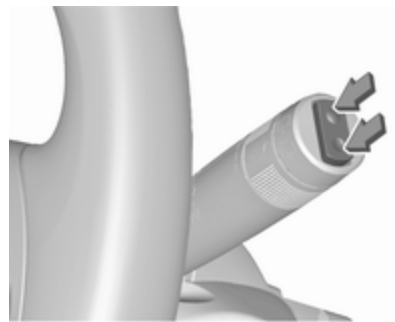

Premere l'interruttore basculante per attivare il tergilunotto:

- | | |
|------------------------|---------------------------------|
| interruttore superiore | : funzionamento continuo |
| interruttore inferiore | : funzionamento a intermittenza |
| posizione intermedia | : spento |

Lavalunotto

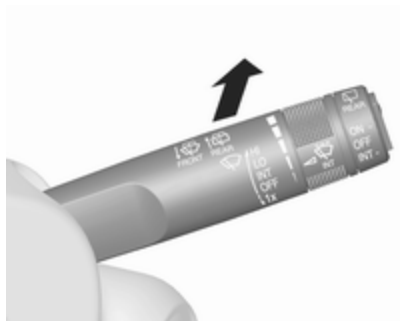

Spingere la leva.

Il liquido di lavaggio viene spruzzato sul lunotto posteriore e il tergicristalli effettua alcuni passaggi.

Tergilavalunotto ⇨ 85.

Climatizzatore

Lunotto termico, specchietti retrovisori esterni termici



Per azionare il riscaldamento premere .

Lunotto termico ⇨ 37.

Sbrinamento e disappannamento dei cristalli



Premere .

Impostare il comando della temperatura al livello più caldo.

Lunotto termico  acceso.

Sistemi di climatizzazione ⇨ 134.

Cambio

Cambio manuale



Per innestare la retromarcia, con il veicolo fermo e premendo il pedale della frizione, premere il pulsante di sblocco sulla leva del cambio e innestare la marcia.

Se la marcia non si innesta, portare la leva del cambio in posizione di folle, rilasciare il pedale della frizione e premerlo nuovamente; ripetere quindi la selezione della marcia.

Cambio manuale ⇨ 157.

Cambio automatico

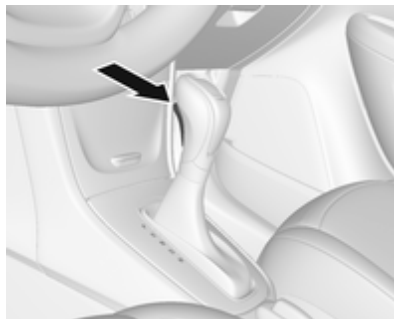

P : stazionamento

R : retromarcia

N : folle

D : marcia

Modalità manuale: Portare la leva del cambio su **M**.

+ : marcia superiore

- : marcia inferiore

La leva del cambio può essere spostata dalla posizione **P** solo con l'accensione inserita e il pedale del freno azionato. Per portare il cambio in posizione **P** o **R**, premere il pulsante di rilascio.

Cambio automatico ⇨ 153.

Avviamento

Prima di mettersi in marcia, controllare

- Pressione e condizioni dei pneumatici ↪ 211, ↪ 249.
- Livello dell'olio motore e livelli dei fluidi ↪ 193.
- Tutti i finestrini, gli specchietti, le luci esterne e le luci della targa sono privi di sporco, neve e ghiaccio e sono funzionanti.
- Corretto posizionamento di specchietti, sedili e cinture di sicurezza ↪ 33, ↪ 41, ↪ 46.
- Funzionamento dei freni a velocità ridotta, in particolare se i freni sono bagnati.

Avviamento del motore

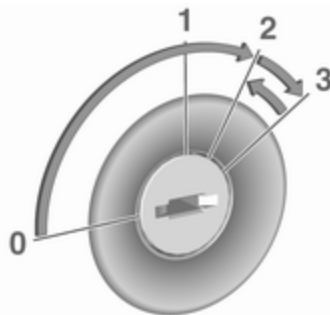

- Commutatore di accensione: portare la chiave sulla posizione **2**.

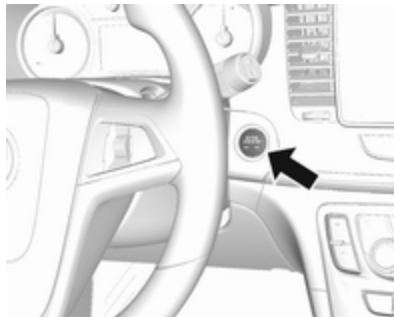

Tasto di azionamento: premere **Engine Start/Stop** per qualche secondo finché si accende il LED verde.

- Muovere leggermente il volante per sbloccare il bloccasterzo.
- Cambio manuale: azionare il pedale della frizione e del freno.
- Cambio automatico: azionare il pedale freno e portare la leva del cambio in posizione **P** o **N**.
- Non azionare il pedale dell'acceleratore.
- Motori diesel: attendere fino a quando la spia  del preriscaldamento si spegne.
- Commutatore di accensione: portare brevemente la chiave sulla posizione **3** e rilasciare.

Tasto di azionamento: premere il pulsante **Engine Start/Stop** e rilasciare.

Avviamento del motore ↪ 146.

Sistema Stop-start

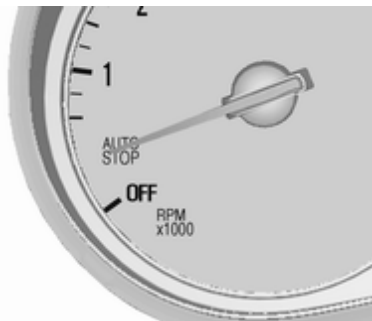

Se il veicolo procede a bassa velocità o è fermo e alcune condizioni sono soddisfatte, attivare un Autostop come segue:

- Premere il pedale della frizione.
- Portare la leva del cambio su **N**.
- Rilasciare il pedale della frizione.

Un Autostop è indicato dalla lancetta nella posizione **AUTOSTOP** nel contagiri.

Per riavviare il motore, premere di nuovo il pedale della frizione.

Sistema Start-stop ⇨ 148.

Parcheggio

⚠ Avvertenza

- Non parcheggiare il veicolo su una superficie facilmente infiammabile. L'elevata temperatura dell'impianto di scarico potrebbe incendiare la superficie.
- Azionare sempre il freno di stazionamento. Azionare il freno di stazionamento senza premere il pulsante di rilascio. Se il veicolo viene parcheggiato in salita o in discesa, tirare il freno di stazionamento quanto più possibile. Premere contemporaneamente il pedale del freno per ridurre lo sforzo necessario per tirare il freno di stazionamento.
- Spegnere il motore.
- Se il veicolo è parcheggiato su una superficie piana o in salita, rimuovere la chiave di accensione solo dopo aver innestato la prima marcia o portato la leva

del cambio in posizione **P**. Inoltre, in salita, girare le ruote anteriori nella direzione opposta rispetto al cordolo del marciapiede.

Se il veicolo è parcheggiato in discesa, rimuovere la chiave di accensione solo dopo aver innestato la retromarcia o portato la leva del cambio in posizione **P**. Inoltre, girare le ruote anteriori verso il cordolo del marciapiede.

- Chiudere i finestrini e il tettuccio apribile.
 - Rimuovere la chiave di accensione dall'interruttore. Nei veicoli con cambio automatico, la chiave può essere estratta solo se la leva del cambio è in posizione **P**.
- Ruotare il volante fino ad avvertire lo scatto di inserimento del bloccasterzo.
- Bloccare il veicolo con  sul telecomando.

Attivare il sistema di allarme anti-furto ⇨ 31.

- Le ventole di raffreddamento del motore potrebbero continuare a funzionare anche a motore spento ⇨ 192.

Attenzione

Al fine di proteggere il turbocompressore, dopo aver viaggiato a un regime di giri del motore elevato o con elevati carichi sul motore, far girare brevemente il motore a carico ridotto o in folle per circa 30 secondi prima di spegnerlo.

Chiavi, bloccaggi ⇨ 20, inattività del veicolo per un periodo di tempo prolungato ⇨ 191.

Chiavi, portiere e finestrini

Chiavi, serrature	20
Chiavi	20
Telecomando	21
Sistema chiave elettronica	22
Impostazioni memorizzate	24
Chiusura centralizzata	24
Chiusura ritardata	28
Bloccaggio automatico	28
Sicure per bambini	29
Portiere	30
Vano di carico	30
Sicurezza del veicolo	31
Sistema di bloccaggio antifurto ..	31
Impianto di allarme antifurto	31
Dispositivo elettronico di bloccaggio motore	33
Specchietti esterni	33
Forma convessa	33
Regolazione elettrica	33
Specchietti pieghevoli	34
Specchietti riscaldati	34

Specchietti interni	35
Antiabbagliamento manuale	35
Antiabbagliamento automatico	35
Finestrini	35
Parabrezza	35
Finestrini ad azionamento manuale	36
Alzacristalli elettrici	36
Lunotto termico	37
Alette parasole	37
Tetto	38
Tettuccio apribile	38

Chiavi, serrature

Chiavi

Attenzione
Non attaccare oggetti pesanti o voluminosi alla chiave di accensione.

Chiavi di ricambio

Il numero della chiave è specificato su un'etichetta staccabile.

Per ordinare una chiave di ricambio è necessario fornire il codice della chiave, in quanto è un componente del dispositivo elettronico di bloccaggio motore.

Serrature ⇨ 230, chiusura centralizzata ⇨ 24, avviamento del motore ⇨ 146.

Telecomando ⇨ 21.

Chiave elettronica ⇨ 22.

Il numero di codice dell'adattatore per i dadi di bloccaggio della ruota è specificato su una scheda. Deve essere indicato quando si ordina un adattatore sostitutivo.

Chiave con sezione ripiegabile



Premere il pulsante per estendere la sezione ripiegabile. Per ripiegare la chiave, premere prima il pulsante.

Telecomando



Consente l'operatività delle funzioni seguenti mediante l'utilizzo dei tasti sul telecomando:

- chiusura centralizzata ⇨ 24
- sistema di bloccaggio antifurto ⇨ 31
- impianto di allarme antifurto ⇨ 31

Il telecomando ha un raggio d'azione di circa 30 metri. Ma potrebbe essere limitato da influssi esterni. Il funzionamento viene confermato dai segnalatori di emergenza.

Maneggiare il telecomando con cura, proteggerlo dall'umidità e dalle temperature elevate e non azionarlo inutilmente.

Sostituzione della batteria del telecomando

Sostituire la batteria non appena il raggio d'azione del telecomando inizia a ridursi.



Le batterie non devono essere smaltite con i rifiuti domestici. Ma presso gli appositi centri di raccolta e riciclaggio.



Estendere la chiave e aprire l'unità. Sostituire la batteria (di tipo CR 2032) prestando attenzione alla posizione di installazione. Chiudere l'unità e sincronizzarla.

Sincronizzazione del telecomando

Dopo aver sostituito la batteria, sbloccare la portiera inserendo la chiave nella serratura della portiera del conducente. Il telecomando è sincronizzato all'accensione del quadro.

Guasto

Se il telecomando non agisce sulla chiusura centralizzata, le cause potrebbero essere le seguenti:

- Superamento del limite.
- La tensione della batteria è troppo bassa.
- Azionamento frequente e ripetuto del telecomando al di fuori del raggio d'azione, che richiede la risincronizzazione.
- Sovraccarico della chiusura centralizzata a causa di azionamenti frequenti, che provoca brevi interruzioni dell'alimentazione.
- Interferenza da onde radio di potenza superiore provenienti da altre fonti.

Sistema chiave elettronica



Consente un funzionamento senza chiave delle seguenti funzioni:

- chiusura centralizzata ⇨ 24
- avviamento del motore ⇨ 146

È sufficiente che il conducente abbia con sé la chiave elettronica.

Inoltre, la chiave elettronica include la funzionalità del telecomando ⇨ 21.

Maneggiare il telecomando con cura, proteggerlo dall'umidità e dalle temperature elevate e non azionarlo inutilmente.

Avviso

Non collocare la chiave elettronica nel vano di carico o davanti al Visualizzatore Info.

Sostituzione della batteria della chiave elettronica

Sostituire la batteria non appena si osservano anomalie nel funzionamento del sistema o il raggio d'azione inizia a ridursi. La necessità di sostituzione delle batterie viene indicata da un messaggio del Driver Information Center ⇨ 111.



Le batterie non devono essere smaltite con i rifiuti domestici. Ma presso gli appositi centri di raccolta e riciclaggio.

Per sostituire:



1. Premere il pulsante sul retro della chiave elettronica ed estrarre la parte metallica della chiave dall'alloggiamento.



2. Inserire la chiave di circa 6 mm nell'alloggiamento e ruotarla per aprirlo. Inserendo la chiave più a fondo si potrebbe danneggiare l'alloggiamento.
3. Rimuovere e sostituire la batteria. Usare CR 2032 o batteria equivalente. Prestare attenzione alla posizione d'installazione.
4. Chiudere l'alloggiamento e inserire la parte metallica della chiave.

Le batterie non devono essere smaltite con i rifiuti domestici. Ma presso gli appositi centri di raccolta e riciclaggio.

Sincronizzazione chiave elettronica

La chiave elettronica si sincronizza automaticamente durante ogni procedura di avviamento.

Guasto

Se il telecomando non agisce sulla chiusura centralizzata o non è possibile avviare il motore, le cause potrebbero essere le seguenti:

- Guasto nella chiave elettronica.
- La chiave elettronica è al di fuori del raggio d'azione.
- La tensione della batteria è troppo bassa.
- Sovraccarico della chiusura centralizzata a causa di azionamenti frequenti, che provoca brevi interruzioni dell'alimentazione.
- Interferenza da onde radio di potenza superiore provenienti da altre fonti.

Per eliminare la causa del guasto, modificare la posizione della chiave elettronica.

Sblocco manuale ⇨ 24.

Impostazioni memorizzate

Ogni qualvolta il quadro è spento, le impostazioni seguenti possono essere memorizzate automaticamente dall'unità controllo remoto o dalla chiave elettronica:

- illuminazione
- sistema Infotainment

- chiusura centralizzata
- impostazioni Comfort

Una condizione necessaria è che **Personalizz. per conducente** sia attivata nelle impostazioni personali del Visualizzatore Info. Questo deve essere effettuato per ogni telecomando o chiave elettronica utilizzati. Personalizzazione del veicolo ⇨ 112.

Chiusura centralizzata

Serve a sbloccare e bloccare portiere, il vano di carico e lo sportellino del carburante.

Tirando una delle maniglie interne delle portiere si sblocca la serratura della rispettiva portiera. Tirando di nuovo la maniglia si apre la portiera.

Avviso

Dopo un incidente nel quale si siano attivati gli airbag o i pretensionatori, le portiere del veicolo vengono automaticamente sbloccate.

Avviso

Trascorso un breve lasso di tempo dal momento dello sbloccaggio tramite telecomando, le serrature si

bloccano nuovamente se, nel frattempo, nessuna portiera viene aperta. Un prerequisito è che l'impostazione sia attivata nella personalizzazione del veicolo ⇨ 112.



Funzionamento del telecomando

Sbloccaggio



Premere .

La modalità di sbloccaggio può essere impostata nel menù di personalizzazione del veicolo nel Visualizzatore Info. Si possono selezionare due impostazioni:

- Tutte le portiere, il vano di carico e lo sportello di rifornimento carburante si sbloccheranno premendo  una volta.
- Solo la portiera del conducente, il vano di carico e lo sportello di rifornimento carburante si sbloccheranno premendo  una volta. Per sbloccare tutte le portiere, premere due volte .

Selezionare l'impostazione pertinente nel menù impostazioni nel Visualizzatore Info. Personalizzazione del veicolo ⇨ 112.

L'impostazione può essere memorizzata per il telecomando in uso. Impostazioni memorizzate ⇨ 24.

Bloccaggio

Chiudere le portiere, il vano di carico e lo sportellino del carburante.



Premere .

Se la portiera del conducente non è chiusa correttamente, la chiusura centralizzata non funziona.

Conferma

Il funzionamento della chiusura centralizzata è confermato dai segnalatori di emergenza. Un prerequisito è che l'impostazione sia attivata nella personalizzazione del veicolo ⇨ 112.

Funzionamento del sistema chiave elettronica

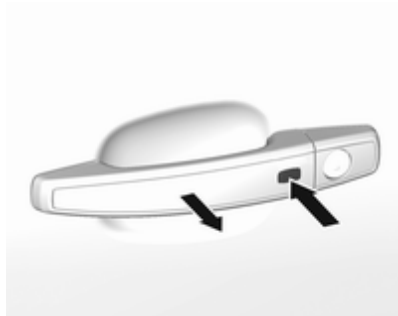

La chiave elettronica deve trovarsi all'esterno del veicolo, in un raggio d'azione di ca un metro dal lato portiera in questione.

Sbloccaggio

Preme il pulsante sulla maniglia esterna della relativa portiera e tirare la maniglia.

La modalità di sbloccaggio può essere impostata nel menù di personalizzazione del veicolo nel Visualizzatore Info. Si possono selezionare due impostazioni:

- Tutte le portiere, il vano di carico e lo sportello del rifornimento carburante si sbloccheranno

premendo una volta il pulsante su una qualsiasi maniglia esterna.

- Solo la portiera del conducente, il vano di carico e lo sportello di rifornimento carburante si sbloccheranno premendo una volta il tasto sulla maniglia esterna della portiera del conducente. Per sbloccare tutte le portiere, premere due volte il pulsante.

Le impostazioni possono essere modificate nel menù delle impostazioni del Visualizzatore Info. Personalizzazione del veicolo ↪ 112.

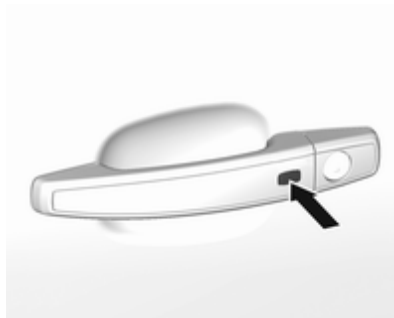
Bloccaggio

Premere il pulsante su una qualsiasi maniglia della portiera esterna.

Tutte le portiere, il vano di carico e lo sportello di rifornimento carburante si bloccheranno.

Il sistema si blocca se si verifica una delle seguenti situazioni:

- Sono trascorsi più di cinque secondi dallo sblocco.
- Il pulsante su una maniglia esterna è stato premuto due volte entro cinque secondi per sbloccare il veicolo.
- Una portiera qualsiasi è stata aperta e tutte le portiere sono ora chiuse.

Se la portiera del conducente non è chiusa correttamente, la chiave elettronica rimane nel veicolo o l'accensione è ancora inserita e la chiusura non sarà consentita.

Se nel veicolo erano presenti due o più chiavi elettroniche e l'accensione è stata inserita, le portiere del veicolo vengono bloccate se solo una chiave elettronica è rimossa dal veicolo.

Sbloccaggio e apertura del portellone posteriore

Il portellone posteriore e le portiere sono sbloccabili premendo il tasto sotto la modanatura del portellone posteriore quando la chiave elettronica è nel raggio di azione.

Funzionamento con pulsanti sulla chiave elettronica



La chiusura centralizzata può essere azionata anche mediante i pulsanti presenti sulla chiave elettronica.

Per aprire premere .

Per chiudere premere .

Funzionamento del telecomando  24.

Chiusura passiva

Bloccaggio automatico  28.

Conferma

Il funzionamento della chiusura centralizzata è confermato dai segnalatori di emergenza. Un prerequisito è che l'impostazione sia attivata nella personalizzazione del veicolo  112.

Pulsanti della chiusura centralizzata

Blocca o sblocca tutte le portiere, il vano di carico e lo sportello del rifornimento carburante dall'abitacolo mediante un interruttore nel pannello della portiera del conducente.



Per chiudere premere .

Per aprire premere .

Funzionamento con la chiave in caso di guasto della chiusura centralizzata

In caso di un guasto, ad esempio la batteria del veicolo o la batteria del controllo remoto o della chiave elettronica sono scariche, la portiera del conducente può essere bloccata o sbloccata con la chiave meccanica.

Sblocco manuale



Sbloccare manualmente la portiera del conducente inserendo e ruotando la chiave nella serratura.

Le altre portiere possono essere aperte tirando la maniglia interna due volte o premendo  nel pannello della portiera del conducente. Il vano di carico e lo sportellino di rifornimento carburante probabilmente non si sbloccheranno.

Accendendo il quadro si disattiva il sistema di bloccaggio antifurto.

Blocco manuale

Spingere la manopola di bloccaggio interna di tutte le portiere tranne quella del lato guida o premere  nel pannello della portiera del conducente. Quindi chiudere la portiera del conducente e bloccarla dall'esterno ruotando la chiave nella serratura. Lo sportellino di rifornimento carburante e il portellone posteriore probabilmente non si bloccheranno.

Chiusura ritardata

Questa funzione ritarda l'effettivo bloccaggio delle portiere e l'inserimento dell'impianto di allarme antifurto di cinque secondi quando si impiega l'interruttore per il bloccaggio elettrico delle portiere o il telecomando per bloccare il veicolo.

Questo parametro può essere modificato nelle impostazioni del veicolo.

Personalizzazione del veicolo ⇨ 112.

ON: premendo il pulsante della chiusura centralizzata, il sistema emetterà tre segnali acustici per segnalare l'attivazione della funzione di chiusura ritardata.

Le portiere si bloccheranno solamente al trascorrere di cinque secondi dalla chiusura dell'ultima portiera. È possibile eludere temporaneamente la chiusura ritardata premendo il pulsante della chiusura centralizzata o il pulsante di bloccaggio sul telecomando.

OFF: le portiere si bloccano immediatamente alla pressione dell'interruttore di bloccaggio elettrico o di  sul controllo remoto.

Bloccaggio automatico

Bloccaggio automatico dopo l'avviamento

Questa funzione di sicurezza può essere configurata in modo da bloccare automaticamente tutte le portiere, il vano di carico e lo sportellino del carburante dopo la partenza e al superamento di una certa velocità.

Da fermi dopo la guida, il veicolo si sblocca automaticamente non appena la chiave è rimossa dal

commutatore di accensione o con il sistema chiave elettronica quando l'accensione è spenta.

L'attivazione o la disattivazione del blocco automatico può essere impostata nel menù impostazioni nel Visualizzatore Info.

Visualizzatore Info ⇨ 108.

Personalizzazione del veicolo ⇨ 112.

È possibile salvare l'impostazione per il telecomando o per la chiave elettronica in uso ⇨ 24.

Ribloccaggio automatico dopo lo sbloccaggio

Questa funzione può essere configurata per bloccare automaticamente tutte le portiere, il vano di carico e lo sportellino di rifornimento del carburante poco dopo lo sbloccaggio con il telecomando o la chiave elettronica, purché nessuna portiera sia stata aperta.

L'attivazione o la disattivazione del riblocco automatico può essere impostata nel menù impostazioni nel Visualizzatore Info.

Visualizzatore Info ⇨ 108.



Personalizzazione del veicolo ⇨ 112.
È possibile salvare l'impostazione per il telecomando o per la chiave elettronica in uso ⇨ 24.

Chiusura passiva

Su veicoli con sistema chiave elettronica, questa funzione blocca automaticamente il veicolo dopo qualche secondo se una chiave elettronica è stata riconosciuta in precedenza all'interno del veicolo, tutte le portiere sono state chiuse e la chiave elettronica non è lasciata all'interno del veicolo.

Se la chiave elettronica resta nel veicolo o il quadro è ancora acceso, il blocco passivo non sarà consentito.

Se nel veicolo erano presenti due o più chiavi elettroniche e l'accensione è stata inserita, la funzione blocca il veicolo se solo una chiave elettronica è rimossa dal veicolo.

È possibile disabilitare la chiusura passiva premendo  per qualche secondo con una portiera aperta. Rimane disabilitato finché si preme  o all'accensione del quadro.

L'attivazione o la disattivazione della chiusura passiva può essere impostata nel menù impostazioni nel Visualizzatore Info.

Visualizzatore Info ⇨ 108.

Personalizzazione del veicolo ⇨ 112.

L'impostazione può essere memorizzata per la chiave elettronica in uso ⇨ 24.

Sicure per bambini



⚠Avvertenza

Azionare la sicura per bambini quando i sedili posteriori sono occupati da bambini.

Utilizzando una chiave o un cacciavite idoneo, girare la sicura per bambini nella portiera posteriore in posizione orizzontale. La portiera non può essere aperta dall'interno. Per disattivare la sicura per bambini, girare la sicura in posizione verticale.

Portiere**Vano di carico****Portellone posteriore****Apertura**

Dopo lo sbloccaggio, premere l'interruttore a sfioramento e aprire il portellone posteriore.

Chiusura

Usare una delle maniglie interne.

Non premere l'interruttore a sfioramento del portellone posteriore né l'emblema del marchio durante la chiusura, perché altrimenti si sblocca di nuovo il portellone posteriore.

Chiusura centralizzata ⇄ 24.

Indicazioni generali sull'uso del portellone**⚠Pericolo**

Non viaggiare con il portellone posteriore aperto o socchiuso, per esempio per trasportare oggetti voluminosi, altrimenti potrebbero entrare nell'abitacolo gas di scarico tossici, inodori e invisibili, e causare perdita di coscienza e persino la morte.

Attenzione

Prima di aprire il portellone, controllate se vi siano impedimenti nella parte alta, come ad es. la portiera di un garage, al fine di evitare danni al portellone.

Controllare sempre la zona operativa sopra e dietro il portellone posteriore.

Avviso

L'installazione sul portellone posteriore di accessori pesanti può comprometterne la capacità di rimanere aperto.

Sicurezza del veicolo

Sistema di bloccaggio antifurto

⚠ Avvertenza

Non utilizzare il sistema se vi sono persone all'interno del veicolo, in quanto le portiere non possono essere sbloccate dall'interno.

Il sistema blocca tutte le portiere. E per poter essere attivato è necessario che tutte le portiere siano chiuse.

Sbloccando il veicolo si disattiva il sistema meccanico di bloccaggio antifurto. Ciò non è possibile con il pulsante della chiusura centralizzata.

Attivazione



Premere due volte  sul telecomando entro cinque secondi.

Impianto di allarme antifurto

L'impianto di allarme antifurto è combinato con il sistema di bloccaggio antifurto.



Esso controlla:

- portiere, vano di carico, cofano
- accensione

Sbloccando il veicolo si disattivano entrambi i sistemi simultaneamente.

Attivazione

Tutte le portiere devono essere chiuse e la chiave elettronica del sistema a chiave elettronica non deve rimanere nel veicolo. Altrimenti è impossibile attivare il sistema.

- Telecomando: attivazione automatica 30 secondi dopo la chiusura del veicolo premendo  una volta.
- Sistema della chiave elettronica: attivazione automatica 30 secondi dopo la chiusura del veicolo premendo il tasto su una qualsiasi maniglia esterna delle portiere.
- Telecomando o chiave elettronica: direttamente premendo  due volte entro cinque secondi.
- Sistema chiave elettronica con chiusura passiva abilitata: attivato brevemente dopo la chiusura passiva.

Avviso

Eventuali cambiamenti all'interno del veicolo, ad es. l'uso di coprisedili e i finestrini aperti, potrebbero

compromettere il funzionamento del sistema di monitoraggio dell'abitacolo.

LED di stato

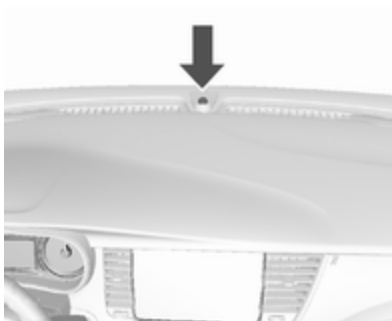

Il LED di stato è integrato nel sensore nella parte superiore del quadro strumenti.

Stato durante i primi 30 secondi dell'attivazione dell'impianto allarme antifurto:

- | | |
|--------------------------|--|
| LED acceso | : test, ritardo di allarme |
| Lampeggio rapido del LED | : portiere, portellone o cofano non completamente aperti o chiusi, oppure sistema guasto |

Stato dopo aver attivato il sistema:

- | | |
|-------------------------|-------------------------|
| Lampeggio lento del LED | : il sistema è attivato |
|-------------------------|-------------------------|

In caso di guasti, rivolgersi ad un'officina.

Disattivazione

Telecomando: Sbloccando le serrature del veicolo premendo  si disattiva l'impianto di allarme antifurto.

Sistema chiave elettronica: Sbloccando il veicolo mediante il pulsante su qualunque maniglia esterna della portiera disattiva l'impianto di allarme antifurto.

La chiave elettronica deve trovarsi all'esterno del veicolo, in un raggio d'azione di ca un metro dal lato portiera in questione.

Il sistema non è disattivato sbloccando la portiera del conducente con la chiave o con il tasto della chiusura centralizzata nell'abitacolo.

Allarme

È possibile disattivare l'allarme premendo un pulsante qualsiasi del telecomando oppure inserendo l'accensione.

L'impianto di allarme antifurto può essere disattivato premendo  oppure inserendo l'accensione.

Dispositivo elettronico di bloccaggio motore

Il sistema fa parte del blocchetto di accensione e controlla se il veicolo può essere avviato con la chiave in uso.



Il dispositivo elettronico di bloccaggio motore viene attivato automaticamente quando si estrae la chiave dall'interruttore di accensione.

Se la spia  lampeggia mentre l'accensione è inserita, significa che è presente un guasto nel sistema, e il motore non può essere avviato.

Disinserire l'accensione e ripetere il tentativo di avviamento.

Se la spia continua a lampeggiare, provare ad avviare il motore con la chiave di riserva e rivolgersi ad un'officina.

Avviso

Il dispositivo elettronico di bloccaggio motore non blocca le portiere. Ricordare pertanto di completare il bloccaggio e di attivare l'impianto di allarme antifurto prima di lasciare la vettura  24,  31.

Spia   102.

Specchietti esterni

Forma convessa

Lo specchietto esterno convesso contiene un'area asferica e riduce gli angoli ciechi. La forma dello specchietto fa apparire gli oggetti più piccoli, cosa che può compromettere la capacità di valutare le distanze.

Regolazione elettrica



Selezionare lo specchietto retrovisore esterno desiderato e regolarne la posizione ruotando il comando a

sinistra (L) o destra (R). Quindi agire sul comando per regolare lo specchietto.

In posizione 0 non viene selezionato alcun specchietto.

Specchietti pieghevoli

Specchietti ripiegabili manualmente

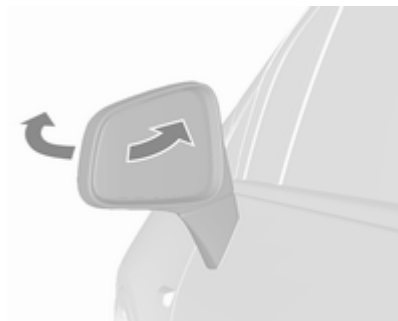

Per la sicurezza dei pedoni, i retrovisori esterni fuoriescono dalla normale posizione di montaggio se vengono colpiti con forza sufficiente. Per ripo-

sizionare lo specchietto è sufficiente esercitare una leggera pressione sul corpo dello stesso.

Ripiegamento elettrico

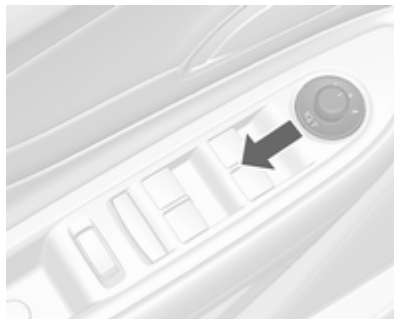

Girare il comando in posizione 0, quindi premere il comando all'indietro. Entrambi gli specchietti esterni si ripiegano.

Premere nuovamente il comando all'indietro: entrambi gli specchietti esterni tornano nella posizione originale.

Specchietti riscaldati



Azionato premendo .

Il riscaldamento rimane in funzione finché il motore è acceso, e viene disattivato automaticamente dopo un breve tempo.

Specchietti interni

Antiabbagliamento manuale



Per ridurre l'abbagliamento, agire sulla leva nella parte inferiore del corpo dello specchietto.

Antiabbagliamento automatico



Di notte riduce automaticamente l'effetto abbagliante dei fari delle vetture che seguono.

Finestrini

Parabrezza

Autoadesivi sul parabrezza

Non attaccare autoadesivi come vignette autostradali o simili sul parabrezza nell'area dello specchietto interno. Altrimenti la zona di rilevamento del sensore e l'area di visibilità della telecamera nell'alloggiamento dello specchietto potrebbero essere ristrette.

Sostituzione del parabrezza

Attenzione

Se il veicolo è dotato di sensore della telecamera anteriore per i sistemi di assistenza al conducente, è molto importante che l'eventuale sostituzione del parabrezza venga eseguita con cautela seguendo le specifiche Opel. Diversamente questi sistemi

potrebbero non funzionare regolarmente, con il rischio di un comportamento e/o messaggi inaspettati da tali sistemi.

Finestrini ad azionamento manuale

I finestrini delle portiere possono essere aperti o chiusi con le apposite manovelle.

Alzacristalli elettrici

⚠Avvertenza

Prestare attenzione durante il funzionamento degli alzacristalli elettrici: comporta infatti il rischio di lesioni, soprattutto per i bambini.

Se sui sedili posteriori sono seduti dei bambini, attivare il sistema di sicurezza per bambini che blocca gli alzacristalli elettrici.

Durante la chiusura dei finestrini, controllare che nulla rimanga incastrato tra di essi durante il loro movimento.

Inserire l'accensione per azionare gli alzacristalli elettrici.



Azionare l'interruttore del finestrino desiderato, premendolo per abbassare il finestrino o tirandolo per sollevarlo.

Premere o tirare leggermente l'interruttore fino al primo scatto: il finestrino si solleva o si abbassa finché l'interruttore viene azionato.

Premere o tirare con decisione l'interruttore fino al secondo scatto, quindi rilasciarlo: il finestrino si solleva o si abbassa automaticamente con la funzione di sicurezza abilitata. Per arrestare il movimento del finestrino, azionare ancora una volta l'interruttore nella stessa direzione.

Funzione di sicurezza

Se durante il sollevamento automatico del finestrino il vetro incontra resistenza nella metà superiore del finestrino stesso, l'operazione viene automaticamente interrotta e il finestrino viene riabbassato.

Funzione di override di sicurezza

In caso di difficoltà di chiusura dovute a gelo o simili, attivare l'accensione, poi tirare l'interruttore fino al primo scatto e trattenerlo. Il finestrino si solleva senza la funzione di sicurezza abilitata. Per arrestare il movimento, rilasciare l'interruttore.

Sistema di sicurezza bambini per i finestrini posteriori



Premere  per disattivare gli alzacristalli elettrici posteriori.

Per riattivare gli alzacristalli elettrici premere nuovamente l'interruttore .

Sovraccarico

Azionando ripetutamente e frequentemente gli alzacristalli, l'alimentazione elettrica viene brevemente interrotta.

Inizializzazione degli alzacristalli elettrici

Se i finestrini non possono essere chiusi automaticamente (ad esempio dopo aver scollegato la batteria del veicolo), attivare l'elettronica degli stessi come segue:

1. Chiudere le portiere.
2. Inserire l'accensione.
3. Tirare l'interruttore fino a quando il cristallo non è chiuso e continuare a tirare per altri due secondi.
4. Ripetere l'operazione per ciascun finestrino.

Lunotto termico



Azionato premendo .

Il LED presente nel pulsante indica l'attivazione.

Il riscaldamento funziona finché il motore è acceso, e viene disattivato automaticamente dopo un breve tempo.

Alette parasole

Le alette parasole possono essere abbassate o spostate di lato per proteggersi dall'abbagliamento.

Le coperture degli specchietti delle alette parasole devono rimanere chiuse durante la guida.

Se gli specchietti delle alette parasole hanno una luce di cortesia, questa luce si accenderà quando si apre la copertura.

Tetto

Tettuccio apribile

⚠ Avvertenza

Fare attenzione quando si aziona il tettuccio apribile. Comporta infatti il rischio di lesioni, soprattutto per i bambini.

Tenere d'occhio le parti in movimento quando esse sono azionate. Controllare che nulla rimanga incastrato tra di esse durante il loro movimento.

Inserire l'accensione per azionare il tettuccio apribile.

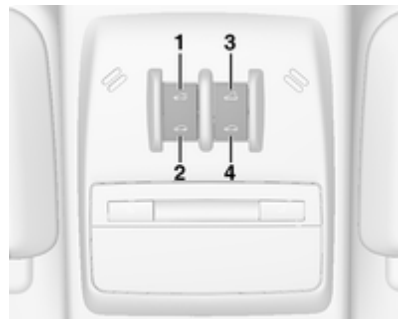

Apertura/chiusura

Premere delicatamente l'interruttore **1** o **2** fino al primo scatto: il tettuccio apribile viene aperto o chiuso finché l'interruttore viene azionato.

Premere con decisione l'interruttore **1** o **2** fino al secondo scatto, quindi rilasciarlo: il tettuccio apribile viene aperto o chiuso automaticamente con la funzione di sicurezza abilitata. Per arrestare il movimento, azionare nuovamente l'interruttore.

Sollevamento/chiusura

Premere l'interruttore **3** o **4**: il tettuccio apribile viene sollevato o chiuso automaticamente con la funzione di sicurezza abilitata.

Se il tettuccio apribile è sollevato, può essere aperto in un'unica fase premendo l'interruttore **1**.

Tendina parasole

La tendina parasole viene attivata manualmente.

Sollevare o abbassare la tendina parasole facendola scorrere.

Quando il tettuccio apribile è aperto, la tendina parasole è sempre aperta.

È possibile che impurità e detriti si accumulino sulla guarnizione del tettuccio apribile o nella guida.

Questo potrebbe causare problemi di funzionamento del tettuccio, rumori oppure otturazioni del sistema di scarico dell'acqua. Aprire periodicamente il tettuccio apribile e rimuovere eventuali ostacoli o detriti. Pulire la guarnizione del tettuccio e tutta la

zona di tenuta con un panno pulito, sapone neutro e acqua. Non rimuovere il grasso dal tettuccio apribile.

Indicazioni generali

Funzione di sicurezza

Se durante la chiusura automatica il tettuccio apribile incontra una resistenza, l'operazione viene immediatamente interrotta e il tettuccio apribile viene riaperto.

Funzione di override di sicurezza

In caso di difficoltà di chiusura dovute a gelo e simili, premere e tenere premuto l'interruttore **2**. Il tettuccio si chiude senza la funzione di sicurezza abilitata. Per arrestare il movimento, rilasciare l'interruttore.

Inizializzazione dopo un guasto elettrico

Dopo un guasto elettrico, l'utilizzo del tettuccio apribile potrebbe essere limitato. Far inizializzare il sistema dalla propria officina di fiducia.

Sedili, sistemi di sicurezza

Poggiatesta	40
Sedili anteriori	41
Posizione dei sedili	41
Regolazione dei sedili	42
Riscaldamento	44
Cinture di sicurezza	45
Cintura di sicurezza a tre punti di ancoraggio	46
Sistema airbag	48
Sistema airbag frontale	51
Sistema airbag laterale	52
Sistema airbag a tendina	53
Disattivazione degli airbag	53
Sistemi di sicurezza per bambini .	54
Posizioni di montaggio dei sistemi di sicurezza per bambini	58
Sistemi di sicurezza ISOFIX per bambini	61
Sistemi di sicurezza Top Tether per bambini	62

Poggiatesta

Posizione

⚠ Avvertenza

I poggiatesta devono essere sempre posizionati in maniera corretta.



Il bordo superiore del poggiatesta dovrebbe trovarsi all'altezza della parte superiore della testa. Se questo non è possibile, nel caso di persone molto alte, regolare il poggiatesta alla

posizione più alta e per persone di bassa statura utilizzare la posizione più bassa possibile.

Regolazione

Poggiatesta dei sedili anteriori

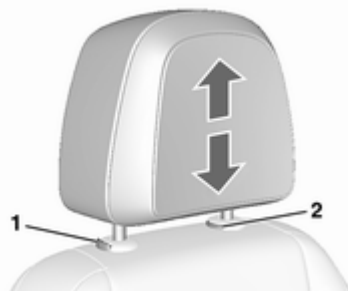

Regolazione in altezza

Tirare il poggiatesta verso l'alto. Per abbassarlo, premere il fermo (1) e spingere il poggiatesta verso il basso.

Rimozione

Sollevare il poggiatesta all'altezza massima.

Premere contemporaneamente i fermi (1) e (2).

Tirare il poggiatesta verso l'alto.

Regolazione orizzontale



Per regolare orizzontalmente, tirare in avanti i poggiatesta. Si innesta in tre posizioni.

Per riportarlo alla posizione più arretrata, portarlo tutto in avanti e rilasciarlo.

Poggiatesta dei sedili posteriori

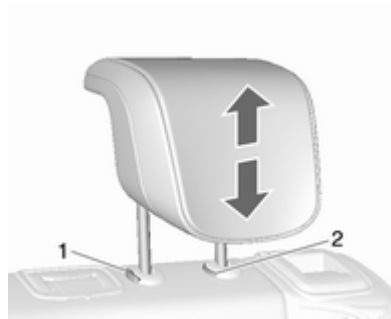

Regolazione in altezza

Tirare il poggiatesta verso l'alto.

Per abbassarlo, premere il fermo (1) e spingere il poggiatesta verso il basso.

Smontaggio

Sollevare il poggiatesta all'altezza massima.

Premere contemporaneamente i fermi (1) e (2).

Tirare il poggiatesta verso l'alto.

Sedili anteriori

Posizione dei sedili

⚠Avvertenza

I sedili devono essere sempre regolati correttamente.

⚠Pericolo

Non sedere a una distanza minore di 25 cm dal volante, per consentire agli airbag di aprirsi in modo sicuro.

⚠Avvertenza

Non effettuare mai la regolazione del sedile durante la guida, poiché potrebbe spostarsi in maniera incontrollata.

⚠Avvertenza

Mai riporre oggetti sotto i sedili.



palmò di mano. Le gambe devono poggiare leggermente sul sedile senza esercitarvi eccessiva pressione.

- Sedersi tenendo il busto appoggiato il piú possibile allo schienale. Regolare la distanza tra il sedile e i pedali in modo che le gambe rimangano leggermente piegate mentre si premono completamente i pedali. Portare il sedile del passeggero anteriore nella posizione piú arretrata possibile.
- Regolare l'altezza del sedile ad un livello sufficiente da avere una buona visuale su tutti i lati del veicolo e su tutti gli strumenti e display. Tra la testa e il padi-glione dovrebbe rimanere uno spazio libero pari almeno a un

- Sedersi tenendo le spalle appoggiate il piú possibile allo schienale. Regolare l'inclinazione dello schienale in modo da poter raggiungere facilmente il volante con le braccia leggermente piegate. Mantenere le spalle a contatto con lo schienale durante le manovre di sterzata. Non inclinare lo schienale eccessivamente all'indietro. Si consiglia un'inclinazione massima di circa 25°.
- Regolare il sedile e il volante in modo che il polso appoggi sulla sommità del volante, mentre il braccio sia completamente esteso e le spalle appoggiate allo schienale.
- Regolare il volante ⇨ 82.
- Regolare il poggiatesta ⇨ 40.
- Regolare l'altezza della cintura di sicurezza ⇨ 46.

- Regolare il supporto imbottito in modo che rimanga uno spazio di circa due dita tra il bordo del sedile e l'incavo del ginocchio.
- Regolare il supporto lombare in modo che sostenga la forma naturale della colonna vertebrale.

Regolazione dei sedili

Guidare esclusivamente con i sedili e gli schienali bloccati in posizione.

Regolazione longitudinale



Tirare la maniglia, spostare il sedile, rilasciare la maniglia. Tentare di muovere il sedile avanti e indietro per accertarsi che sia bloccato in posizione.

Inclinazione dello schienale



Tirare la leva, regolare l'inclinazione e rilasciare la leva. Far scattare in sede lo schienale.

Altezza del sedile



Azionamento della leva

- verso l'alto : Sollevamento del sedile
- verso il basso : Abbassamento del sedile

Inclinazione dei sedili

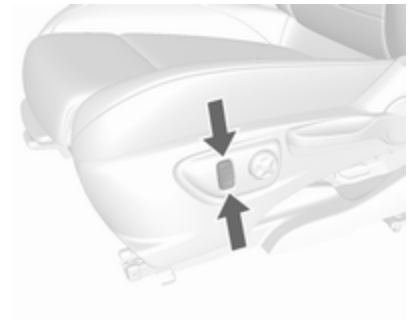

Premere l'interruttore

- parte superiore : Sollevamento dell'estremità anteriore
- parte inferiore : Abbassamento dell'estremità anteriore

Supporto lombare



Regolare il supporto lombare mediante l'interruttore a 4 posizioni in base alle esigenze personali.

Sollevamento/abbassamento del supporto lombare: premere l'interruttore verso l'alto o verso il basso.

Aumento/riduzione del supporto lombare: premere l'interruttore in avanti o all'indietro.

Supporto imbottito regolabile



Tirare la leva e far scorrere il supporto imbottito nella posizione desiderata.

Riscaldamento



Regolare il riscaldamento sul livello desiderato premendo  del relativo sedile una o più volte. Il LED presente nel pulsante indica l'impostazione.

Un uso prolungato del riscaldamento al livello massimo non è consigliabile in presenza di persone dalla pelle sensibile.

Il riscaldamento dei sedili funziona a motore avviato e durante un Auto-stop.

Sistema Start-stop ⇨ 148.

Cinture di sicurezza



Le cinture di sicurezza sono bloccate durante le accelerazioni e decelerazioni brusche del veicolo, per mantenere gli occupanti dell'auto in posizione corretta. Pertanto il rischio di lesioni si riduce notevolmente.

⚠ Avvertenza

Allacciare sempre le cinture di sicurezza prima di partire.

In caso di incidente, le persone che non indossano la cintura di sicurezza mettono in pericolo sia gli altri passeggeri che loro stesse.

Le cinture di sicurezza sono previste per essere usate soltanto da una persona alla volta. Sistema di sicurezza per bambini ⇨ 54.

Controllare periodicamente il corretto funzionamento di tutti i componenti del sistema delle cinture di sicurezza e verificare che non presentino danni o depositi di sporco.

Far sostituire gli eventuali componenti danneggiati. Dopo un incidente, rivolgersi a un'officina per la sostituzione delle cinture di sicurezza e dei relativi pretensionatori che si siano attivati durante la collisione.

Avviso

Accertare che le cinture di sicurezza non vengano danneggiate da scarpe od oggetti affilati e che non si inca-

strino da qualche parte. Evitare eccesso di sporco all'interno degli avvolgitori delle cinture.

Segnalazione cintura di sicurezza non allacciata ⚠ ⇨ 98.

Limitatori di tensione delle cinture di sicurezza



Nei sedili anteriori, la pressione esercitata sul corpo degli occupanti viene ridotta grazie al rilascio graduale delle cinture in seguito a un impatto.

Pretensionatori delle cinture di sicurezza

In caso di impatto frontale o tamponamento di una certa entità, le cinture di sicurezza anteriori vengono tese.

⚠ Avvertenza

Un uso scorretto dei dispositivi (ad es. allacciatura o rimozione delle cinture di sicurezza) possono far scattare i pretensionatori.

L'attivazione dei pretensionatori delle cinture di sicurezza viene segnalata dall'accensione continua della spia   99.

Una volta attivati, i pretensionatori devono essere fatti sostituire da un'officina. I pretensionatori si possono attivare una sola volta.

Avviso

Non appendere o installare accessori o altri oggetti che possano interferire con il funzionamento dei pretensionatori delle cinture di sicurezza. Non apportare modifiche ai componenti del sistema dei pretensionatori, in quanto ciò invalida il permesso di circolazione del veicolo.

Cintura di sicurezza a tre punti di ancoraggio

Allacciare



Estrarre la cintura dal riavvolgitore, farla passare sul corpo, accertando che non sia attorcigliata, e inserire la linguetta di chiusura nella fibbia bloccandola in posizione.

A intervalli regolari durante la marcia, tendere la fascia addominale agendo sulla fascia toracica.

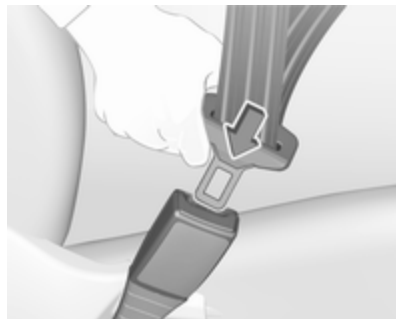

Indumenti larghi o voluminosi impediscono alla cintura di aderire correttamente al corpo. Non collocare oggetti quali borse o telefoni cellulari tra la cintura e il proprio corpo.

Avvertenza

La cintura non deve poggiare su oggetti duri o fragili contenuti nelle tasche degli indumenti.

Regolazione in altezza



1. Estrarre leggermente la cintura.
2. Spostare il dispositivo di regolazione dell'altezza verso l'alto o premere il pulsante per sbloccare e spingere il dispositivo di regolazione altezza verso il basso.



Regolare l'altezza della cintura in modo che questa poggi sulla spalla, e non sul collo o sul braccio.

Avvertenza

Non apportare regolazioni durante la guida.

Slacciare



Per sganciare la cintura, premere il pulsante rosso sulla fibbia della cintura.

Cinture di sicurezza sui sedili posteriori

La cintura di sicurezza del sedile centrale può essere estratta dal riavvolgitore solo se lo schienale è innestato in posizione verticale.

Uso della cintura di sicurezza durante la gravidanza

⚠ Avvertenza

La fascia addominale deve aderire al bacino nel punto più basso possibile, in modo da non esercitare pressione sull'addome.

Sistema airbag

Il sistema di airbag comprende vari sistemi individuali, a seconda della configurazione dell'equipaggiamento.

Attivandosi, gli airbag si gonfiano in pochi millesimi di secondo. E si sgonfiano tanto rapidamente che spesso la loro presenza non viene neppure notata durante un incidente.

⚠ Avvertenza

Il sistema airbag si aziona in modo esplosivo; le riparazioni devono essere eseguite solo da personale specializzato.

⚠ Avvertenza

L'aggiunta di accessori che modificano parti e caratteristiche del veicolo, come il telaio, i paraurti, l'altezza, la lamiera frontale o quella laterale, potrebbe prevenire il corretto funzionamento del sistema airbag. Il corretto funzio-

namento del sistema airbag può essere condizionato anche dalla sostituzione di parti dei sedili frontali, delle cinture di sicurezza, del modulo di rilevamento e diagnostica dell'airbag, del volante, del quadro strumenti, delle guarnizioni delle portiere, degli altoparlanti, di qualsiasi modulo del sistema airbag, del rivestimento del tetto o del montante anteriore, dei sensori frontali, dei sensori di impatto laterali o dei cavi del sistema airbag.

Avviso

I sistemi airbag e l'elettronica di comando del pretensionatore si trovano nella zona della consolle centrale. Non collocare oggetti magnetici in tale zona.

Non fissare oggetti sulle coperture dell'airbag né coprirle con altri materiali. Far sostituire le protezioni danneggiate in officina.

Gli airbag sono concepiti per entrare in funzione una sola volta. Per la sostituzione degli airbag che si sono attivati, rivolgersi ad un'officina.

Inoltre, potrebbe essere necessario fare sostituire il volante, il cruscotto, parti della pannellatura, le guarnizioni delle portiere, le maniglie e i sedili.

Non apportare modifiche ai componenti del sistema airbag, in quanto ciò invalida il permesso di circolazione del veicolo.

Spia  dei sistemi airbag ⇨ 99.

Sistemi di sicurezza per bambini sul sedile del passeggero anteriore con sistemi airbag

Segnalazione conforme alla normativa ECE R94.02:



EN: NEVER use a rearward-facing child restraint on a seat protected by an ACTIVE AIRBAG in front of it; DEATH or SERIOUS INJURY to the CHILD can occur.

DE: Nach hinten gerichtete Kindersitze NIEMALS auf einem Sitz verwenden, der durch einen davor befindlichen AKTIVEN AIRBAG geschützt ist, da dies den TOD oder SCHWERE VERLETZUNGEN DES KINDES zur Folge haben kann.

FR: NE JAMAIS utiliser un siège d'enfant orienté vers l'arrière sur un siège protégé par un COUSSIN GONFLABLE ACTIF placé devant lui, sous peine d'infliger des BLESSURES GRAVES, voire MORTELLES à l'ENFANT.

ES: NUNCA utilice un sistema de retención infantil orientado hacia atrás en un asiento protegido por un AIRBAG FRONTAL ACTIVO. Peligro de MUERTE o LESIONES GRAVES para el NIÑO.

RU: ЗАПРЕЩАЕТСЯ устанавливать детское удерживающее устройство лицом назад на сиденье автомобиля,

оборудованном фронтальной подушкой безопасности, если ПОДУШКА НЕ ОТКЛЮЧЕНА! Это может привести к СМЕРТИ или СЕРЬЕЗНЫМ ТРАВМАМ РЕБЕНКА.

NL: Gebruik NOOIT een achterwaarts gericht kinderzitje op een stoel met een ACTIEVE AIRBAG ervoor, om DODELIJK of ERNSTIG LETSEL van het KIND te voorkomen.

DA: Brug ALDRIG en bagudvendt autostol på et forsæde med AKTIV AIRBAG, BARNET kan komme i LIVSFARE eller komme ALVORLIGT TIL SKADE.

SV: Använd ALDRIG en bakåtvänd barnstol på ett säte som skyddas med en framförvarande AKTIV AIRBAG. DÖDSFALL eller ALLVARLIGA SKADOR kan drabba BARNET.

FI: ÄLÄ KOSKAAN sijoita taaksepäin suunnattua lasten turvaistuinta istuimelle, jonka edessä on AKTIIVINEN TURVATYYNYY, LAPSI VOI KUOLLA tai VAMMAUTUA VAKAVASTI.

NO: Bakovervendt barnesikringsutstyr må ALDRI brukes på et sete med AKTIV KOLLISJONSPUTE foran, da

det kan føre til at BARNET utsettes for LIVSFARE og fare for ALVORLIGE SKADER.

PT: NUNCA use um sistema de retenção para crianças voltado para trás num banco protegido com um AIRBAG ACTIVO na frente do mesmo, poderá ocorrer a PERDA DE VIDA ou FERIMENTOS GRAVES na CRIANÇA.

IT: Non usare mai un sistema di sicurezza per bambini rivolto all'indietro su un sedile protetto da AIRBAG ATTIVO di fronte ad esso: pericolo di MORTE o LESIONI GRAVI per il BAMBINO!

EL: ΠΟΤΕ μη χρησιμοποιείτε παιδικό κάθισμα ασφαλείας με φορά προς τα πίσω σε κάθισμα που προστατεύεται από μετωπικό ΕΝΕΡΓΟ ΑΕΡΟΣΑΚΟ, διότι το παιδί μπορεί να υποστεί ΘΑΝΑΣΙΜΟ ή ΣΟΒΑΡΟ ΤΡΑΥΜΑΤΙΣΜΟ.

PL: NIE WOLNO montować fotelika dziecięcego zwróconego tyłem do kierunku jazdy na fotelu, przed którym znajduje się WŁĄCZONA PODUSZKA POWIETRZNA. Niezastosowanie się do tego zalecenia

może być przyczyną ŚMIERCI lub POWAŻNYCH OBRAŻEŃ u DZIECKA.

TR: Arkaya bakan bir çocuk emniyet sistemini KESİNLİKLE önünde bir AKTİF HAVA YASTIĞI ile korumakta olan bir koltukta kullanmayınız. ÇOCUK ÖLEBİLİR veya AĞIR ŞEKİLDE YARALANABİLİR.

UK: НИКОЛИ не використовуйте систему безпеки для дітей, що встановлюється обличчям назад, на сидінні з УВІМКНЕНОЮ ПОДУШКОЮ БЕЗПЕКИ, інакше це може призвести до СМЕРТІ чи СЕРІОЗНОГО ТРАВМУВАННЯ ДИТИНИ.

HU: SOHA ne használjon hátrafelé néző biztonsági gyerekléssel előlről AKTÍV LÉGZSÁKKAL védett ülésen, mert a GYERMEK HALÁLÁT vagy KOMOLY SÉRÜLÉSÉT okozhatja.

HR: NIKADA nemojte koristiti sustav zadržavanja za djecu okrenut prema natrag na sjedalu s AKTIVNIM ZRAČNIM JASTUKOM ispred njega, to bi moglo dovesti do SMRTI ili OZBILJNIH OZLJEDA za DIJETE.

SL: NIKOLI ne nameščajte otroškega varnostnega sedeža, obrnjenega v nasprotni smeri vožnje, na sedež z AKTIVNO ČELNO ZRAČNO BLAZINO, saj pri tem obstaja nevarnost RESNIH ali SMRTNIH POŠKODB za OTROKA.

SR: NIKADA ne koristiti bezbednosni sistem za decu u kome su deca okrenuta unazad na sedištu sa AKTIVNIM VAZDUŠNIM JASTUKOM ispred sedišta zato što DETE može da NASTRADA ili da se TEŠKO POVREDI.

MK: НИКОГАШ не користете детско седиште свртено наназад на седиште заштитено со АКТИВНО ВОЗДУШНО ПЕРНИЧЕ пред него, зато што детето може ДА ЗАГИНЕ или да биде ТЕШКО ПОВРЕДЕНО.

BG: НИКОГА не използвайте детска седалка, гледаща назад, върху седалка, която е защитена чрез АКТИВНА ВЪЗДУШНА ВЪЗГЛАВНИЦА пред нея - може да се стигне до СМЪРТ или СЕРИОЗНО НАРАНЯВАНЕ на ДЕТЕТО.

RO: Nu utilizați NICIODATĂ un scaun pentru copil îndreptat spre partea din spate a mașinii pe un scaun protejat de un AIRBAG ACTIV în fața sa; acest lucru poate duce la DECESUL sau VĂTĂMAREA GRAVĂ a COPIILUI.

CS: NIKDY nepoužívejte dětský zádržný systém instalovaný proti směru jízdy na sedadle, které je chráněno před sedadlem AKTIVNÍM AIRBAGEM. Mohlo by dojít k VÁŽNĚMU PORANĚNÍ nebo ÚMRTÍ DÍTĚTE.

SK: NIKDY nepoužívajte detskú sedačku otočenú vzad na sedadle chránenom AKTÍVNÝM AIRBAGOM, pretože môže dôjsť k SMRTI alebo VÁŽNYM ZRANENIAM DIEŤAŤA.

LT: JOKIU BŪDU nemontuokite atgal atgretžtos vaiko tvirtinimo sistemas sėdynėje, prieš kurią įrengta AKTYVI ORO PAGALVĖ, nes VAIKAS GALI ŽŪTI arba RIMTAI SUSIŽALOTI.

LV: NEKĀDĀ GADĪJUMĀ neizmantojiet uz aizmuguri vērstu bērnu sēdekli sēdvietā, kas tiek aizsargāta ar tās priekšā uzstādītu AKTĪVU DROŠĪ-

BAS SPILVENU, jo pretējā gadījumā BĒRNS var gūt SMAGAS TRAUMAS vai IET BOJĀ.

ET: ÄRGE kasutage tahapoole suunatud lapseturvaistet istmel, mille ees on AKTIIVSE TURVAPADJAGA kaitstud iste, sest see võib põhjustada LAPSE SURMA või TÕSISE VIGASTUSE.

MT: QATT tuża trażżin għat-fal li jħares lejn in-naħa ta' wara fuq sit protett b' AIRBAG ATTIV quddiemu; dan jista' jikkawża l-MEWT jew GRIEHI SERJI lit-TFAL.

GA: Ná húsáid srian sábháilteachta linbh cúil RIAMH ar shuíochán a bhfuil mála aeir ag feidhmiú os a chomhair. Tá baol BÁIS nó GORTÚ DONA don PHÁISTE ag baint leis.

Oltre all'avvertimento richiesto dalla normativa ECE R94.02, per motivi di sicurezza non usare mai un sistema di sicurezza per bambini rivolto in avanti sul sedile del passeggero se l'airbag anteriore è abilitato.

⚠ Pericolo

Non utilizzare un sistema di sicurezza per bambini sul sedile del passeggero se l'airbag anteriore è abilitato.

L'etichetta di avvertimento si trova su entrambi i lati dell'aletta parasole lato passeggero anteriore.

Disattivazione dell'airbag ⇨ 53.

Sistema airbag frontale

Il sistema airbag anteriore è composto da un airbag nel volante e un airbag nel quadro strumenti sul lato passeggero. La loro presenza viene segnalata dalla scritta **AIRBAG**.

Gli airbag frontali vengono attivati in caso di impatto frontale di una certa forza. L'accensione deve essere inserita.

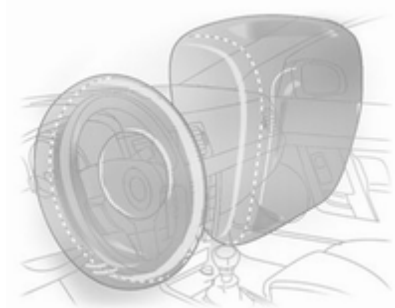

Gonfiandosi, gli airbag attutiscono l'impatto e quindi riducono notevolmente il rischio di lesioni alla parte superiore del corpo e alla testa, per gli occupanti dei sedili anteriori.

⚠ Avvertenza

Il sistema airbag anteriore fornisce una protezione ottimale solo se il sedile è in posizione corretta.

Posizione del sedile ⇨ 41.

Mantenere libera da qualsiasi ingombro la zona di gonfiaggio degli airbag.

Indossare e allacciare correttamente la cintura di sicurezza, in quanto solo così l'airbag è in grado di fornire un'adeguata protezione.

Sistema airbag laterale



Il sistema airbag laterale è composto da un airbag nello schienale di ciascun sedile anteriore. La loro presenza viene segnalata dalla scritta **AIRBAG**.

Gli airbag laterali vengono attivati in caso di impatto laterale di una certa forza. L'accensione deve essere inserita.

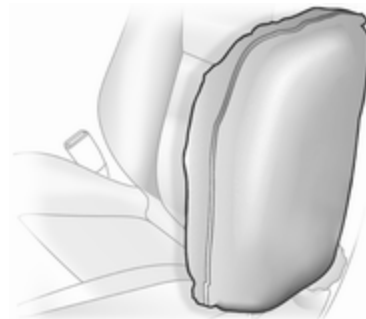

Gonfiandosi, gli airbag attutiscono l'impatto e quindi il rischio di lesioni alla parte superiore del corpo e alla zona pelvica, in caso di collisione laterale.

⚠ Avvertenza

Mantenere libera da qualsiasi ingombro la zona di gonfiaggio degli airbag.

Avviso

Utilizzare esclusivamente coprisedili omologati per il veicolo in questione. Prestare attenzione a non coprire gli airbag.

Sistema airbag a tendina

Il sistema airbag a tendina è composto da due airbag incorporati nel telaio del tetto, uno per lato. La loro presenza viene segnalata dalla scritta **AIRBAG** sui montanti del tetto.



Gli airbag a tendina vengono attivati in caso di impatto laterale di una certa forza. L'accensione deve essere inserita.

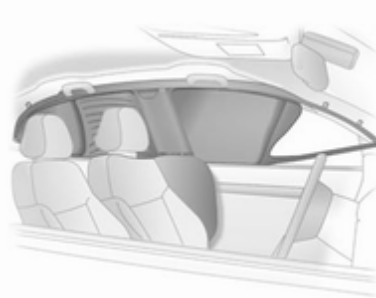

Gonfiandosi, gli airbag attutiscono l'impatto e quindi il rischio di lesioni alla testa, in caso di collisione laterale.

Avvertenza

Mantenere libera da ostacoli la zona di gonfiaggio dell'airbag.

I ganci applicati al telaio del tetto sono adatti solo per appendere capi di abbigliamento leggeri, senza grucce. Non riporre oggetti in questi capi di abbigliamento.

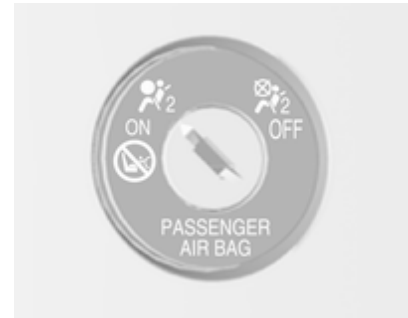

Disattivazione degli airbag

Prima di montare un sistema di sicurezza per bambini su questo sedile, disattivare il sistema airbag lato passeggero. I sistemi airbag laterale e a tendina, i pretensionatori delle cinture di sicurezza e tutti i sistemi airbag lato guida rimarranno attivi.



Gli airbag del passeggero anteriore possono essere disattivati tramite un interruttore a chiave nel lato del passeggero del quadro strumenti.

Utilizzare la chiave di accensione per scegliere la posizione:

- OFF**  : gli airbag del passeggero anteriore sono disattivati e non si gonfieranno in caso di impatto. La spia di controllo **OFF**  si illumina continuamente nella console centrale. Montare il sistema di sicurezza per bambini in conformità alla tabella **Posizioni di montaggio dei sistemi di sicurezza per bambini** ⇨ 58. A nessun adulto è consentito occupare il sedile passeggero anteriore.
- ON**  : gli airbag del passeggero anteriore sono attivati. Non è consentito installare un sistema di protezione per bambini.

Pericolo

Rischio di lesioni mortali se un bambino usa un sistema di sicurezza sul sedile del passeggero anteriore con airbag attivato.

Rischio di lesioni mortali se un adulto siede sul sedile del passeggero anteriore con airbag disattivato.



Se la spia **OFF**  non è accesa, il sistema airbag del passeggero anteriore si gonfierà in caso di impatto.

Modificare lo stato solo dopo aver arrestato il veicolo e disinserito l'accensione.

Lo stato viene mantenuto fino alla successiva modifica.

Spia per la disattivazione degli airbag ⇨ 99.

Sistemi di sicurezza per bambini

Consigliamo il sistema di sicurezza Opel per bambini, che è stato predisposto appositamente per il veicolo.

Se si utilizza un sistema di sicurezza per bambini, attenersi sempre alle seguenti istruzioni d'uso e installazione e alle istruzioni del costruttore del sistema di sicurezza per bambini.

Rispettare sempre le normative locali e nazionali. In alcuni Paesi l'uso dei sistemi di sicurezza per bambini non è consentito su certi sedili.

Avvertenza

Se si usa un sistema di sicurezza per bambini sul sedile del passeggero anteriore, i sistemi airbag del sedile devono essere disattivati. In

caso contrario, il bambino si troverebbe in serio pericolo, anche di vita, se gli airbag dovessero attivarsi.

Questo vale soprattutto per sistemi di sicurezza per bambini montati sul sedile del passeggero anteriore in senso inverso a quello di marcia.

Disattivazione dell'airbag ⇨ 53.

Etichetta airbag ⇨ 48.

I sistemi di sicurezza per bambini possono essere fissati con:

- ISOFIX attacchi
- Attacco Top-tether

ISOFIX Sistemi di sicurezza per bambini

Sono disponibili due varianti per installare i sistemi di sicurezza ISOFIX per bambini:

- Installazione di sistemi di sicurezza ISOFIX per bambini senza guida fissa
- Installazione di sistemi di sicurezza ISOFIX per bambini con guida fissa

Installazione di sistemi di sicurezza ISOFIX per bambini senza guida fissa



Fissare i sistemi di sicurezza per bambini ISOFIX omologati per il veicolo in questione ISOFIX alle staffe di montaggio. Le posizioni specifiche del sistema di protezione per bambini ISOFIX per la vettura in questione sono contrassegnate nella tabella dalla sigla IL.



Le staffe di montaggio ISOFIX sono contrassegnate mediante un adesivo sullo schienale.

Installazione di sistemi di sicurezza ISOFIX per bambini con guida fissa



Il veicolo può essere dotato di guide poste davanti alle staffe di montaggio per sostenere l'installazione del sistema di sicurezza per bambini.



Le coperture delle guide si girano all'indietro automaticamente quando si fissa il sistema di sicurezza per bambini.

Attacchi Top-tether

In base all'equipaggiamento specifico del Paese, il veicolo potrebbe disporre di due o tre occhielli di fissaggio.

Gli attacchi Top-Tether sono marcati con il simbolo  per sistemi di sicurezza per bambini.

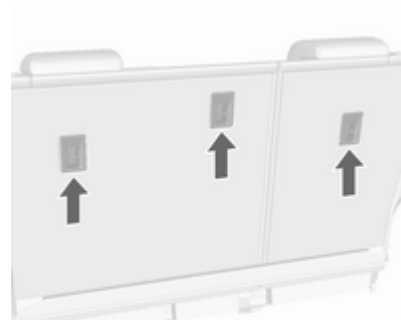

Per i sistemi di sicurezza per bambini non-ISOFIX, allacciare la cinghia Top-Tether agli attacchi Top-Tether per bambini. La cinghia di aggancio deve passare tra le due aste di guida del poggiatesta.

Per i sistemi di sicurezza ISOFIX per bambini, allacciare la cinghia Top-Tether agli attacchi Top-Tether per bambini oltre che alla struttura ISOFIX. La cinghia di aggancio deve passare tra le due aste di guida del poggiatesta.

Le posizioni universali del sistema di sicurezza per bambini ISOFIX sono contrassegnate nella tabella dalla sigla IUF.

Scelta del sistema più idoneo

I sedili posteriori rappresentano la posizione migliore per fissare un sistema di sicurezza per bambini.

I bambini devono essere trasportati in auto il più a lungo possibile posizionati in senso inverso a quello di marcia. In tal modo la spina dorsale del bambino, che è ancora molto debole, viene sottoposta a una sollecitazione minore in caso di urto.

Sono idonei i sistemi di sicurezza conformi alle normative UN ECE in vigore. Verificare se nell'ambito delle leggi e disposizioni locali sia previsto l'uso obbligatorio di sistemi di sicurezza per bambini.

Assicurarsi che il sistema di sicurezza per bambini da montare sia compatibile con il tipo di veicolo.

Assicurarsi che la posizione di montaggio del sistema di sicurezza per bambini all'interno del veicolo sia corretta, vedi tabelle seguenti.

Consentire ai bambini di salire e scendere dal veicolo solo dal lato opposto a quello di scorrimento del traffico.

Se il sistema di sicurezza per bambini non viene utilizzato, assicurare il seggiolino con una cintura di sicurezza oppure rimuoverlo dal veicolo.

Avviso

Non applicare adesivi sui sistemi di sicurezza per bambini e non coprirli con altri materiali.

I sistemi di sicurezza per bambini che abbiano subito sollecitazioni, in caso di incidente devono essere sostituiti.

Posizioni di montaggio dei sistemi di sicurezza per bambini

Opzioni consentite per il montaggio di un seggiolino di sicurezza per bambini

Fascia di peso	Sedile passeggero anteriore		Sedili posteriori esterni	Sedile posteriore centrale
	airbag attivato	airbag disattivato		
Gruppo 0: fino a 10 kg	X	U ¹	U ²	U ²
Gruppo 0+: fino a 13 kg	X	U ¹	U ²	U ²
Gruppo I: da 9 a 18 kg	X	U ¹	U ²	U ²
Gruppo II: da 15 a 25 kg	X	X	U ²	U ²
Gruppo III: da 22 a 36 kg	X	X	U ²	U ²

¹ : se il sistema di sicurezza per bambini è fissato mediante una cintura di sicurezza a tre punti, portare il dispositivo di regolazione dell'altezza del sedile nella posizione più alta e assicurarsi che la cintura di sicurezza del veicolo scorra in avanti dal punto di ancoraggio superiore. Regolare l'inclinazione dello schienale secondo necessità in modo che la cintura sia aderente sul lato della fibbia.

² : portare il poggiatesta alla posizione di altezza massima. Rimuovere il poggiatesta se interferisce con l'installazione dei sistemi di sicurezza per bambini ⇨ 40.

U : idoneità universale in combinazione con una cintura di sicurezza a tre punti di ancoraggio.

X : nessun sistema di sicurezza per bambini consentito per questa fascia di peso.

Opzioni consentite per il montaggio di un sistema di sicurezza per bambini ISOFIX

Fascia di peso	Fascia di statura	Fissaggio	Sedile passeggero anteriore	Sedili posteriori esterni	Sedile posteriore centrale
Gruppo 0: fino a 10 kg	E	ISO/R1	X	IL ¹	X
Gruppo 0+: fino a 13 kg	E	ISO/R1	X	IL ¹	X
	D	ISO/R2	X	IL ¹	X
	C	ISO/R3	X	IL ¹	X
Gruppo I: da 9 a 18 kg	D	ISO/R2	X	IL ¹	X
	C	ISO/R3	X	IL ¹	X
	B	ISO/F2	X	IL, IUF	X
	B1	ISO/F2X	X	IL, IUF	X
	A	ISO/F3	X	IL, IUF	X
Gruppo II: da 15 a 25 kg			X	IL	X
Gruppo III: da 22 a 36 kg			X	IL	X

¹ : portare il sedile del passeggero anteriore nella posizione più avanzata o regolare l'inclinazione dello schienale del sedile anteriore nella posizione più verticale possibile per assicurarsi che non ci sia interferenza tra il sistema di sicurezza per bambini e lo schienale del sedile anteriore.

IL : adatto per sistemi di sicurezza speciali ISOFIX delle categorie "Veicolo specifico", "Limitata" o "Semi-universale". Il sistema di sicurezza ISOFIX deve essere omologato per il tipo specifico di veicolo.

IUF : adatto per sistemi di sicurezza per bambini ISOFIX montati nel senso di marcia, della categoria Universale, approvati per l'uso in questa fascia di peso.

X : nessun sistema di sicurezza ISOFIX per bambini approvato per questa fascia di peso.

Fascia di statura e seggiolino ISOFIX

- A - ISO/F3 : sistema di sicurezza rivolto nel senso di marcia per bambini di statura massima nella fascia di peso da 9 a 18 kg
- B - ISO/F2 : sistema di sicurezza rivolto nel senso di marcia per bambini più piccoli nella fascia di peso da 9 a 18 kg
- B1 - ISO/F2X : sistema di sicurezza rivolto nel senso di marcia per bambini più piccoli nella fascia di peso da 9 a 18 kg
- C - ISO/R3 : sistema di sicurezza rivolto nel senso opposto a quello di marcia per bambini di statura massima nella fascia di peso fino a 18 kg
- D - ISO/R2 : sistema di sicurezza rivolto nel senso opposto a quello di marcia per bambini più piccoli nella fascia di peso fino a 18 kg
- E - ISO/R1 : sistema di sicurezza rivolto nel senso opposto a quello di marcia per bambini piccoli nella fascia di peso fino a 13 kg

Sistemi di sicurezza ISOFIX per bambini per bambini

Installazione di sistemi di sicurezza ISOFIX per bambini senza guida fissa



Fissare i sistemi di sicurezza per bambini ISOFIX omologati per il veicolo in questione ISOFIX alle staffe di montaggio. Le posizioni specifiche del sistema di protezione per bambini ISOFIX per la vettura in questione sono contrassegnate nella tabella dalla sigla IL.



Le staffe di montaggio ISOFIX sono contrassegnate mediante un adesivo sullo schienale.

Installazione di sistemi di sicurezza ISOFIX per bambini con guida fissa



Il veicolo può essere dotato di guide poste davanti alle staffe di montaggio per sostenere l'installazione del sistema di sicurezza per bambini.



Le coperture delle guide si girano all'indietro automaticamente quando si fissa il sistema di sicurezza per bambini.

Sistemi di sicurezza Top Tether per bambini

In base all'equipaggiamento specifico del Paese, il veicolo potrebbe disporre di due o tre occhielli di fissaggio.

I sistemi di sicurezza Top-Tether per bambini sono marcati con il simbolo  per un sistema di sicurezza per bambini.

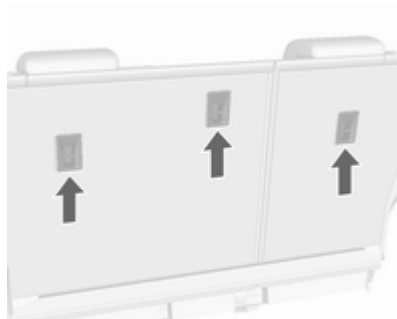

Per i sistemi di sicurezza per bambini non-ISOFIX, allacciare la cinghia Top-Tether ai sistemi di sicurezza Top-Tether per bambini. La cinghia di aggancio deve passare tra le due aste di guida del poggiatesta.

Per i sistemi di sicurezza ISOFIX per bambini, allacciare la cinghia Top-Tether ai sistemi di sicurezza Top-Tether per bambini oltre che alla struttura ISOFIX. La cinghia di aggancio deve passare tra le due aste di guida del poggiatesta.

Le posizioni universali del sistema di sicurezza per bambini ISOFIX sono contrassegnate nella tabella dalla sigla IUF.

Oggetti e bagagli

Vani portaoggetti	63
Cassetto portaoggetti	63
Portabibite	63
Cassetto anteriore	64
Vano portaoggetti sotto al sedile	64
Portaoggetti della consolle centrale	65
Sistema di trasporto posteriore .	65
Vano di carico	76
Copertura del vano di carico	77
Copertura portaoggetti del pianale posteriore	78
Occhielli di ancoraggio	78
Triangolo d'emergenza	78
Kit di pronto soccorso	79
Sistema portapacchi	79
Portapacchi	79
Informazioni sul carico	79

Vani portaoggetti

⚠ Avvertenza

Non riporre oggetti pesanti o appuntiti nei vani portaoggetti. In caso di frenate brusche, cambi improvvisi di direzione o incidente, il coperchio dei vani portaoggetti potrebbe aprirsi e gli oggetti, scagliati nell'abitacolo, potrebbero ferire gli occupanti del veicolo.

Cassetto portaoggetti

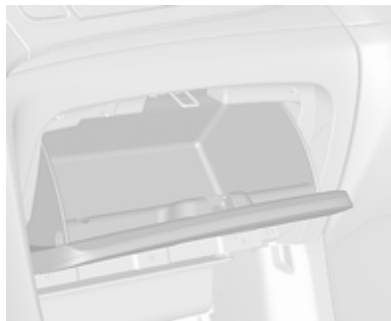

Per aprire, tirare la maniglia.

Il cassetto portaoggetti va tenuto chiuso durante la marcia.

Portabibite



I portabibite sono ubicati nella consolle centrale e nella relativa parte posteriore.



Per utilizzare il portabibite del sedile posteriore, tirare la cinghietta che si trova nel relativo bracciolo.

Cassetto anteriore



Un vano portaoggetti è posizionato vicino al volante. Tirare la maniglia per aprire.



Un ulteriore vano portaoggetti si trova nella consolle centrale.

Per aprirlo, premere il pulsante.

I coperchi dei vani portaoggetti devono essere chiusi durante la guida.

Vano portaoggetti sotto al sedile

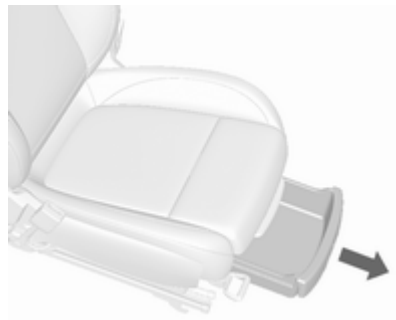

Sollevare il cassetto nella parte anteriore ed estrarlo. Spingere il cassetto e inserirlo per chiuderlo.

Portaoggetti della consolle centrale

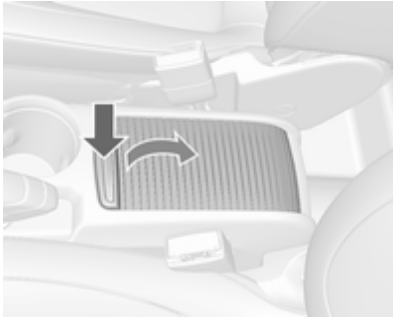

Premere il pulsante verso il basso e far scivolare la copertura all'indietro.

Sistema di trasporto posteriore

Sistema di trasporto posteriore per tre biciclette



Il sistema di trasporto posteriore (sistema Flex-Fix) consente di trasportare una bicicletta su un sistema di trasporto estensibile integrato. È possibile caricare altre due biciclette utilizzando un adattatore. Non è consentito il trasporto di altri oggetti.

Il carico massimo del sistema di trasporto posteriore è 60 kg con l'adattatore montato e 30 kg senza

l'adattatore. Questo consente di montare una bicicletta elettrica sul sistema di trasporto posteriore. Il carico massimo per bicicletta sull'adattatore è 20 kg.

L'interasse di una bicicletta non deve superare 1,15 metri. Altrimenti non è possibile fissare in modo sicuro una bicicletta.

Se non utilizzato, il sistema di trasporto posteriore deve rientrare nel pianale del veicolo.

Le biciclette devono essere prive di oggetti che potrebbero staccarsi durante il trasporto.

Attenzione

Se il sistema di trasporto posteriore è fuoriuscito e il veicolo è a pieno carico, la distanza da terra del telaio viene ridotta.

Guidare con cautela quando la strada ha una forte inclinazione o quando si guida su una rampa, su un dosso, ecc.

Attenzione

Consultare il proprio rivenditore di biciclette prima di caricare biciclette con telai in carbonio. Le biciclette potrebbero subire danni.

Avviso

Le luci posteriori del veicolo verranno disattivate se le luci posteriori del sistema di trasporto posteriore sono installate.

Estrazione

Aprire il portellone posteriore.

⚠ Avvertenza

Tenersi lontani dalla zona di estensione del sistema di trasporto posteriore: rischio di lesioni.

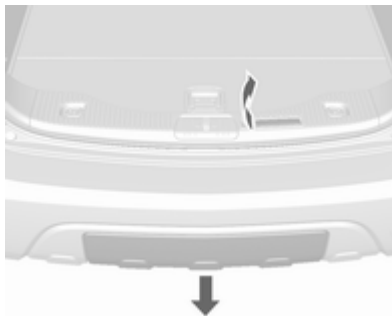

Tirare la leva di sgancio verso l'alto. Il sistema di trasporto posteriore si sblocca e fuoriesce velocemente dal paraurti posteriore.



Estrarre completamente il portabiciclette fino ad udire lo scatto.

Assicurarsi che non sia possibile far rientrare il sistema di trasporto posteriore senza tirare di nuovo la leva di sbloccaggio.

⚠ Avvertenza

È possibile sistemare oggetti sul portapacchi posteriore solo se questo è innestato correttamente. Se il portapacchi posteriore non è innestato correttamente, non sistemare alcun oggetto e richiuderlo. Rivolgersi ad un'officina.

Aprire il supporto della targa



Sollevare il supporto della targa e ripiegare all'indietro.
Applicare la targa prima del primo utilizzo del sistema di trasporto posteriore.

Ripiegare all'esterno le luci posteriori

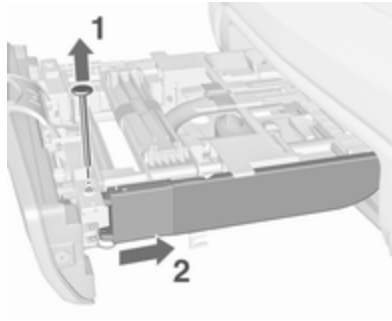

Per montare le luci posteriori, rimuovere i due perni (1) e reinserire le luci posteriori dal fermo tirando in avanti (2) e verso il basso, poi ruotarle di lato.

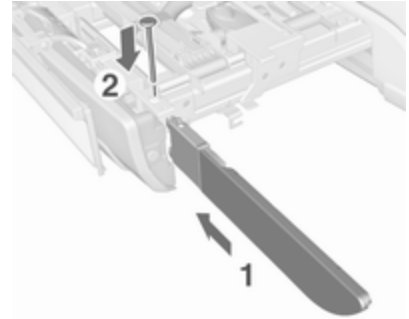

Spingere le luci posteriori nel fermo (1) e reinserire i perni (2) completamente per fissare le luci.

Ripiegare all'esterno la cavità della ruota



Rimuovere la cinghietta e ripiegare all'esterno la cavità della ruota.

Bloccaggio del portabiciclette posteriore



Rimuovere la cinghietta e portare le leve di bloccaggio di lato il più possibile.

In caso contrario, il funzionamento sicuro non è garantito.

Montaggio del portabicicli

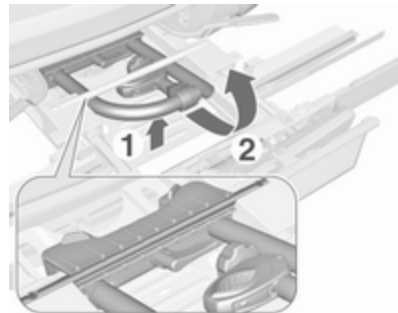

Sollevare il portabicicli nella parte posteriore (1) e tirarlo indietro. Ripiegare il portabicicli verso l'alto (2).

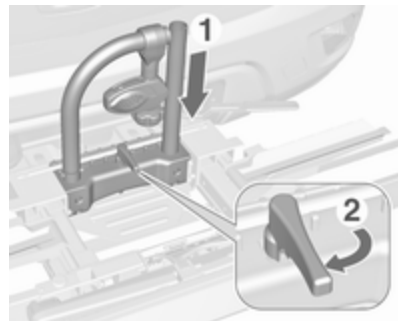

Premere il portabici verso il basso (1) e portare la maniglia (2) all'indietro per bloccarla in posizione.

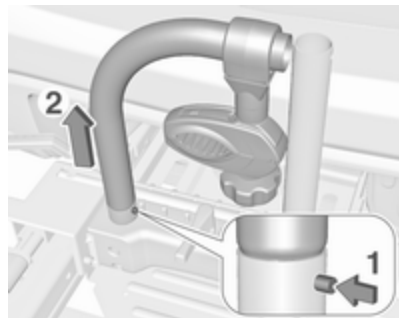

Premere il pulsante (1) e smontare la parte sinistra del portabici (2).

Premere il pulsante (1) e inserire la parte sinistra del portabici nella parte destra (2).

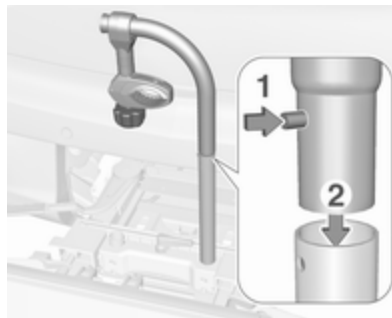

Fissaggio di una bicicletta



1. Ruotare i pedali portandoli nella posizione mostrata nell'illustrazione e mettere la bicicletta nella cavità della ruota.

Assicurarsi che la bicicletta sia ben centrata sulle cavità delle ruote.

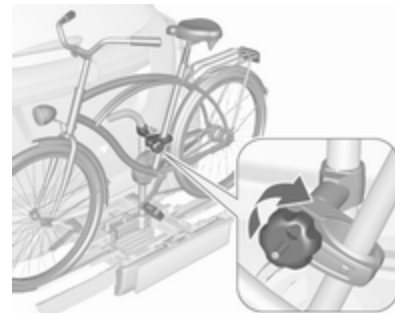

2. Montare la staffa corta sul telaio della bicicletta. Ruotare la manopola in senso orario per fissarla.

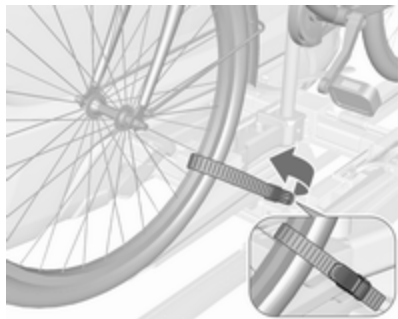

- Assicurare le due ruote delle biciclette alle cavità della ruota utilizzando le apposite cinghiette di fissaggio.
- Verificare che la bicicletta sia saldamente fissata.

Attenzione

Assicurarsi che la distanza tra la bicicletta e il veicolo sia di almeno 5 cm. Se necessario, allentare la maniglia a barra e ruotare lateralmente.

Montaggio dell'adattatore

Se si trasporta più di una bicicletta, è necessario fissare l'adattatore.

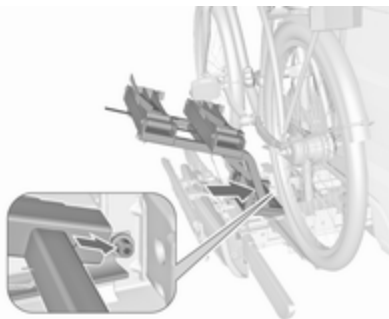

- Applicare l'adattatore al sistema di trasporto posteriore, come mostrato nell'illustrazione.

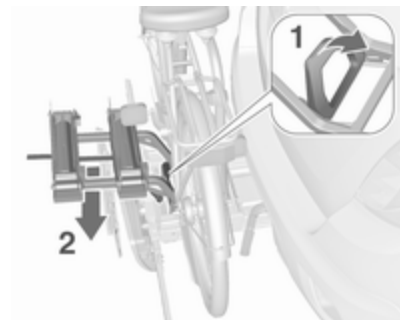

- Ruotare la leva (1) in avanti e trattenerla, poi abbassare l'adattatore (2) nella parte posteriore.
- Sbloccare la leva e controllare se l'adattatore è stato fissato in sicurezza.

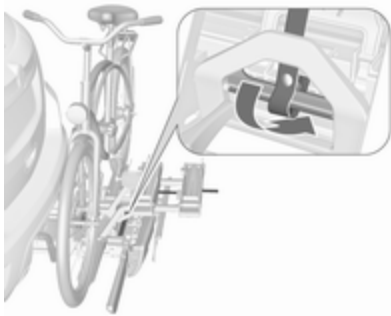

4. Far passare la cinghietta attaccata all'adattatore sotto alla leva quando si ripiega all'indietro il sistema di trasporto posteriore. Fissare la cinghietta.

Montaggio di altre biciclette

Il montaggio di altre biciclette è simile al montaggio della prima bicicletta. Inoltre, è necessario considerare alcune fasi.

1. Prima di montare la bicicletta, aprire sempre le cavità delle ruote per la bicicletta successiva, se necessario.

2. Ruotare sempre i pedali nella posizione corretta prima di montare la bicicletta.

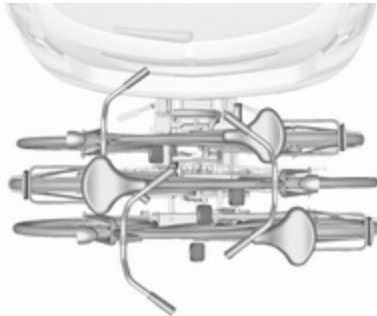

3. Posizionare le biciclette sul sistema di trasporto posteriore allineate alternativamente a sinistra e a destra.
4. Allineare le biciclette a quella montata in precedenza. I mozzi delle ruote delle biciclette non devono toccarsi.
5. Montare le biciclette con le staffe di montaggio e le cinghiette di fissaggio come descritto per la prima bicicletta. Le staffe di montaggio devono essere fissate in parallelo.

- Utilizzare la staffa di montaggio lunga per montare la seconda bicicletta al portapacchi.

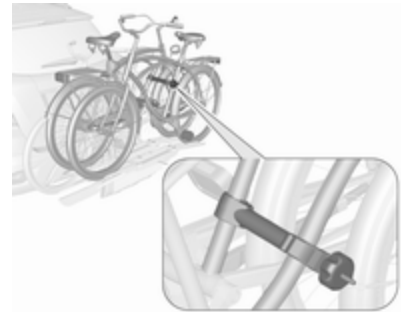

- Utilizzare la staffa di montaggio accessoria corta per montare la terza bicicletta. Fissare la staffa tra i telai della seconda e della terza bicicletta.

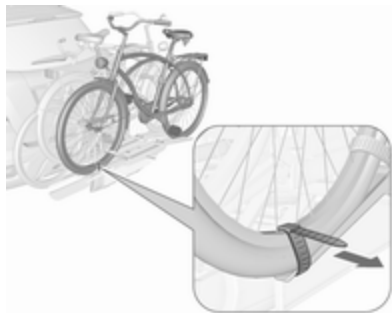

6. Fissare inoltre entrambe le ruote della terza bicicletta alle cavità della ruota utilizzando le cinghie di fissaggio.

Si raccomanda di fissare un segnale di avvertimento alla bicicletta più esterna per aumentare la visibilità del carico.

Piegare il sistema di trasporto posteriore all'indietro

È possibile ripiegare il sistema di trasporto posteriore all'indietro per avere accesso al vano di carico.

- Senza adattatore montato:

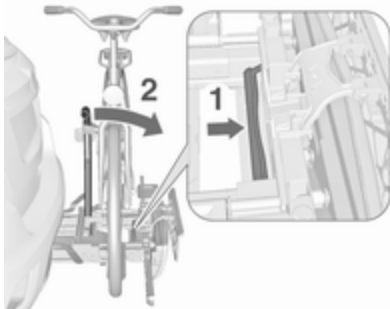

Premere la leva (1) per sbloccare e trattenerla.

Tirare il portabici (2) all'indietro per ripiegare il sistema di trasporto posteriore.

- Con adattatore montato:

⚠ Avvertenza

Fare attenzione quando si sblocca il sistema di trasporto posteriore, perché si inclinerà all'indietro. Rischio di lesioni.

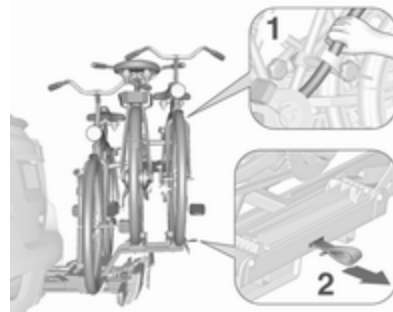

Tenere il telaio (1) della bicicletta più esterna con una mano e tirare la cinghietta (2) per sbloccarla.

Tenere la bicicletta più esterna con entrambe le mani e ripiegare il sistema di trasporto posteriore all'indietro.

Per aumentare la visibilità, le luci posteriori del veicolo si attivano quando il sistema di trasporto posteriore è ripiegato.

⚠ Avvertenza

Quando si ripiega di nuovo in avanti il sistema di trasporto posteriore, assicurarsi che sia bloccato in sicurezza.

Smontaggio delle biciclette

Aprire le cinghiette di entrambe le ruote.

Ruotare la manopola in senso antiorario e smontare le staffe di montaggio.

Staccare l'adattatore

Staccare l'adattatore prima di rimuovere la bicicletta dal sistema di trasporto posteriore.

1. Ripiegare all'interno le cavità delle ruote.

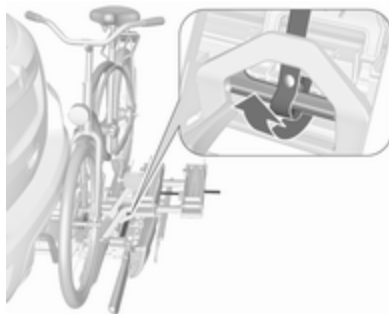

2. Aprire la cinghietta.

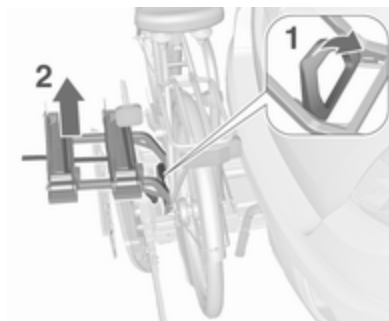

3. Ruotare la leva (1) in avanti e trattenerla.
4. Sollevare l'adattatore (2) nella parte posteriore e smontarlo.

Smontaggio del portabicci

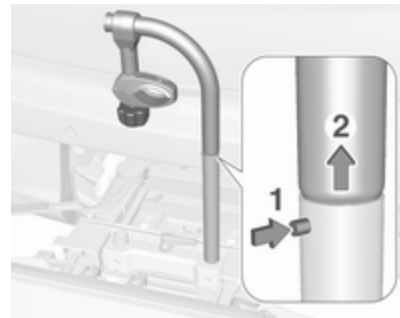

Premere il pulsante (1) e smontare la parte superiore del portabicci (2).



Premere il pulsante (1) e rimontare il portabici (2).

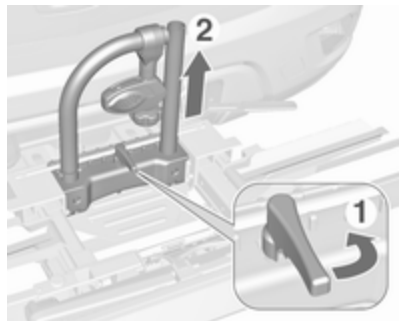

Disporre le staffe di montaggio come mostrato nell'illustrazione.

Portare la maniglia (1) di lato per sbloccare e sollevare il portabici (2).

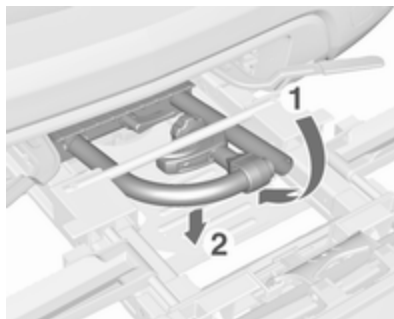

Ripiegare il portabici all'indietro, poi spingerlo in avanti fino a quando si arresta (1).

Premere il portabici verso il basso nella parte posteriore (2).

Ripiegare all'interno le cavità della ruota

Ripiegare all'interno la cavità. Fissare la cinghietta.

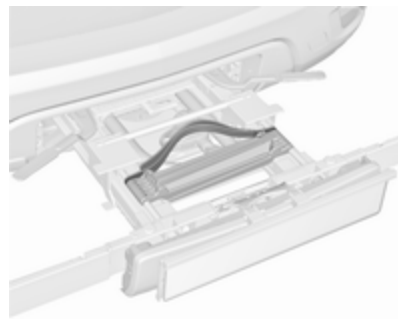

Riporre le cinghiette di fissaggio con cura.

Sbloccare il sistema di trasporto posteriore



Portare le leve di bloccaggio all'interno il più possibile. Fissare la cinghietta.

Ripiegare all'interno le luci posteriori

Rimuovere entrambi i perni. Estrarre le luci posteriori dal fermo e posizionarle nella posizione corretta per riporle.

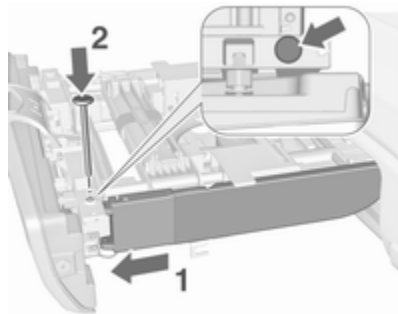

Spingere le luci posteriori nel fermo (1). Inserire i perni nei fori del fermo dedicati e le luci posteriori (2).

Avviso

Controllare che le luci posteriori del veicolo funzionino adeguatamente.

Ripiegare all'interno il supporto della targa

Sollevare il supporto della targa e ripiegarlo in avanti.

Rientro del portabiciclette posteriore

Attenzione

Accertarsi che tutte le parti pieghevoli, come ad es. le cavità per le ruote o le staffe di montaggio, siano sistemate correttamente. In caso contrario, il sistema di trasporto posteriore può subire danni quando si cerca di farlo rientrare.



Premere la leva di sblocco verso l'alto e tenerla sollevata. Sollevare leggermente il sistema e spingerlo nel paraurti fino ad innesto.

La leva di sblocco deve tornare in posizione iniziale.

⚠ Avvertenza

Se il sistema non può essere innestato correttamente, rivolgersi ad un'officina.

Vano di carico

Ampliamento del vano bagagli

Attenzione

Abbassare il cuscino del sedile posteriore prima di richiuderne lo schienale.

La mancata osservanza di questa avvertenza può portare al danneggiamento del sedile posteriore.

1. Spingere i poggiatesta verso il basso premendo il fermo.

Avviso

Per avere spazio sufficiente per la regolazione del cuscino del sedile posteriore, spostare il sedile anteriore in avanti e portare lo schienale in posizione eretta.

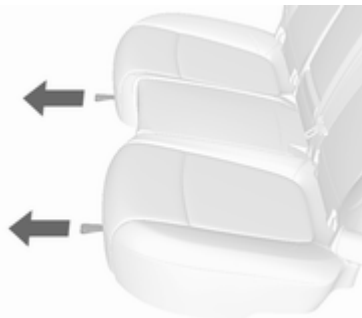

2. Tirare la cinghietta sotto al cuscino e abbassarlo.



3. Tirare la leva di sblocco in cima allo schienale posteriore.



4. Reclinare lo schienale in avanti e in basso.

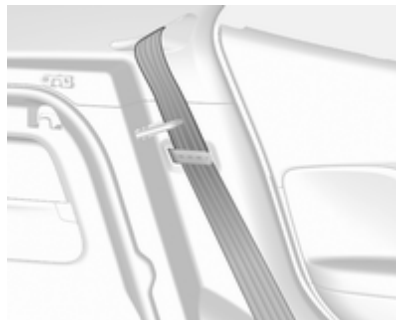

5. Inserire le cinture di sicurezza per i sedili esterni nelle relative guide.

Per riportare lo schienale nella posizione originale, estrarre la cintura di sicurezza dalle relative guide e sollevare lo schienale.

Spingere lo schienale fino al posizionamento in sede.

⚠ Avvertenza

Quando si ripiega in alto, assicurarsi che gli schienali siano saldamente bloccati in posizione prima della guida. In caso contrario si potrebbero verificare lesioni alla persona o danni al carico o al veicolo in caso di forti frenate o collisioni.

Accertarsi che le cinture di sicurezza non restino schiacciate sotto il fermo.

La cintura di sicurezza centrale posteriore potrebbe rimanere bloccata quando si solleva lo schienale. Se succede, lasciar tornare completamente indietro la cintura e ricominciare.

Se la cintura è ancora bloccata, reclinare il cuscino e riprovare.

Per riportare il cuscino del sedile posteriore in posizione, rimettere la parte posteriore del cuscino nella posizione originale accertandosi che le fibbie delle cinture di sicurezza non siano attorcigliate o bloccate sotto il cuscino, quindi spingere la parte anteriore del cuscino del sedile con forza verso il basso finché non scatti in posizione.

Attenzione

Per riportare lo schienale del sedile posteriore in posizione eretta, collocare le cinture di sicurezza posteriori e le relative fibbie tra lo schienale del sedile posteriore e un cuscino. Accertarsi che le fibbie e le cinture di sicurezza posteriori non siano attorcigliate o bloccate sotto il cuscino del sedile posteriore.

Accertarsi che le cinture di sicurezza non siano attorcigliate o bloccate nello schienale e siano posizionate correttamente.

Copertura del vano di carico



Non collocare oggetti sulla copertura.

Rimozione

SGANCiare le fasce di fissaggio dal portellone posteriore.

Sollevare la copertura sulla parte posteriore e spingerla verso l'alto nella parte anteriore.

Rimuovere la copertura.

Montaggio

Inserire la copertura nelle guide laterali e tirarla verso il basso.

Fissare le fasce di fissaggio al portellone posteriore.

Copertura portaoggetti del pianale posteriore

Copertura del pianale posteriore

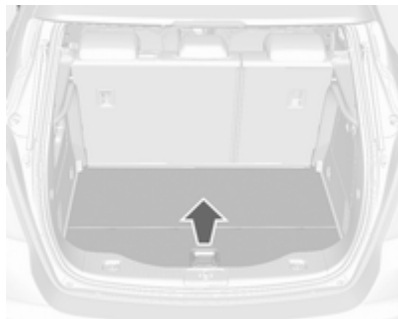

Afferrare la maniglia e sollevare il coperchio.

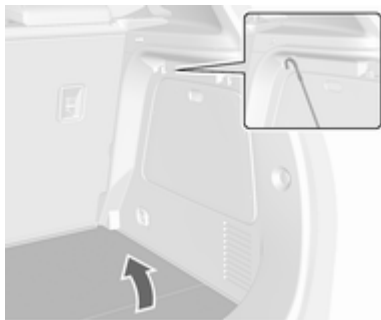

Montare la copertura sul gancio della parete.

Occhielli di ancoraggio

Gli occhielli di ancoraggio servono per fissare gli oggetti ed evitare che scivolino, utilizzando ad esempio delle cinghie di ancoraggio o una rete fermabagagli.

Triangolo d'emergenza

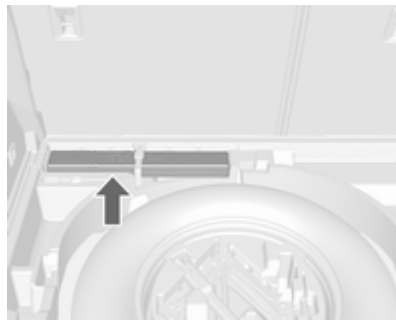

Riporre il triangolo di emergenza sotto la copertura nel vano di carico. Fissarlo con la cinghietta.

Kit di pronto soccorso



Riporre il kit di pronto soccorso nel vano portaoggetti della parete sinistra del vano di carico.

Sistema portapacchi

Portapacchi



Il portapacchi è formato da barre laterali fissate al tetto.

Per motivi di sicurezza e per evitare di danneggiare il tetto, si consiglia di usare i sistemi portapacchi specifici per il veicolo in questione. Per ulteriori informazioni contattare la vostra officina.

Informazioni sul carico

- Gli oggetti pesanti nel vano di carico devono essere posizionati contro gli schienali dei sedili. Accertare che gli schienali siano saldamente bloccati in posizione. In caso di oggetti che possono essere impilati, collocare sotto quelli più pesanti.
- Bloccare gli oggetti agganciando le cinghie di ancoraggio agli occhielli di ancoraggio ↻ 78.
- Assicurare gli oggetti liberi nel vano di carico impedendo che scivolino.
- Quando si trasportano oggetti nel vano di carico, gli schienali dei sedili posteriori non devono essere inclinati in avanti.
- Evitare che il carico sporga sopra il bordo superiore degli schienali.
- Non posizionare oggetti sulla copertura del vano di carico o sul quadro strumenti e non coprire il sensore nella parte superiore del quadro strumenti.

- Il carico non deve ostacolare il movimento dei pedali, del freno di stazionamento e della leva del cambio, e neppure la libertà di movimento del conducente. Non collocare oggetti nell'abitacolo senza assicurarli.
- Non viaggiare con il vano di carico aperto.

⚠ Avvertenza

Assicurarsi sempre che il carico sia fissato saldamente sul veicolo. In caso contrario, gli oggetti potrebbero essere proiettati all'interno del veicolo causando lesioni alle persone o danni al carico o al veicolo.

- Il carico utile è la differenza tra la massa complessiva ammessa a pieno carico (vedere la targhetta del veicolo ⇨ 238) e la massa a vuoto secondo la normativa CE. Per calcolare il carico utile, inserire i dati per il proprio veicolo nella Tabella dei pesi all'inizio del presente manuale.

La massa a vuoto CE include il peso del conducente (68 kg), del bagaglio (7 kg) e dei fluidi (con serbatoio carburante pieno al 90 %).

Accessori e attrezzature opzionali aumentano la massa a vuoto.

- La presenza di un carico sul tetto aumenta la sensibilità del veicolo ai venti trasversali e influisce negativamente sul comportamento direzionale del veicolo, dal momento che ne sposta verso l'alto il baricentro. Distribuire il carico in modo uniforme e assicurarli correttamente con cinghie di fissaggio. Regolare la pressione dei pneumatici e la velocità di marcia in base alle condizioni di carico del veicolo. Controllare e tendere frequentemente le cinghie di fissaggio. Non viaggiare a velocità superiori a 120 km/h.
- Il carico ammesso sul tetto è di 75 kg. Il carico sul tetto è il peso combinato di portapacchi e carico.

Strumenti e comandi

Comandi	82	Segnalazione di cintura di sicurezza non allacciata	98	Luci esterne	102
Regolazione del volante	82	Airbag e pretensionatori delle cinture di sicurezza	99	Abbaglianti	102
Comandi al volante	82	Disattivazione degli airbag	99	Assistenza all'uso degli abbaglianti	102
Volante riscaldato	82	Sistema di ricarica	99	Fari autoadattativi	103
Avvisatore acustico	83	Spia MIL	100	Fendinebbia	103
Tergilavacrystalli	83	Impianto freni e frizione	100	Retronebbia	103
Tergilavalunotto	85	Sistema di antibloccaggio (ABS)	100	Controllo automatico della velocità di crociera	103
Temperatura esterna	85	Cambio marcia	100	Rilevato veicolo davanti	103
Orologio	86	Sistema di controllo della discesa	100	Limitatore di velocità	103
Prese di corrente	88	Avvisatore di cambio accidentale della corsia di marcia	100	Assistente ai segnali stradali ...	103
Spie, strumenti e indicatori	89	Controllo elettronico della stabilità disinserito	101	Portiera aperta	104
Tachimetro	89	Controllo elettronico della stabilità e Sistema di controllo della trazione	101	Visualizzatori informativi	104
Contachilometri	89	Sistema di controllo della trazione disinserito	101	Driver Information Center	104
Contachilometri parziale	89	Preriscaldamento	101	Visualizzatore Info	108
Contagiri	90	Sistema di monitoraggio pressione pneumatici	101	Messaggi del veicolo	111
Indicatore del livello carburante	90	Pressione dell'olio motore	101	Segnali acustici	111
Selettore del carburante	91	Livello carburante minimo	102	Tensione della batteria	111
Indicatore della temperatura del liquido di raffreddamento del motore	92	Dispositivo elettronico di bloccaggio motore	102	Personalizzazione del veicolo ...	112
Display di manutenzione	93			Servizio telematico	117
Spie	94			OnStar	117
Indicatore di direzione	98			ERA GLONASS	121

Comandi

Regolazione del volante



Sbloccare la leva, regolare la posizione del volante, quindi riportare la leva in posizione iniziale e accertarsi che sia completamente bloccata.

Effettuare la regolazione del volante solo a veicolo fermo e bloccasterzo disinserito.

Comandi al volante



È possibile controllare il sistema Infotainment e il controllo automatico della velocità di crociera tramite i comandi al volante.

Per maggiori informazioni consultare il manuale del sistema Infotainment.

Controllo automatico della velocità di crociera ⇨ 163

Volante riscaldato



Premere ☀ per inserire il riscaldamento del volante. L'attivazione è indicata dal LED sul pulsante.

Il riscaldamento funziona a motore acceso.

Avvisatore acustico



Premere .

Tergilavacrystalli

Tergicristalli

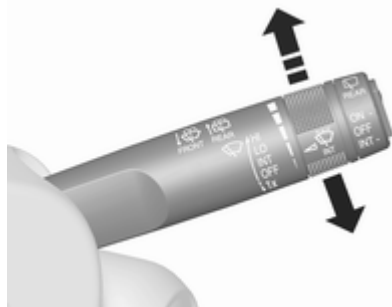

- HI** : veloce
LO : lento
INT : funzionamento a intermittenza o automatico con sensore pioggia
OFF : spento

Per un singolo passaggio, quando i tergicristalli non sono azionati, premere la leva verso in basso in posizione **1x**.

Non utilizzare se il parabrezza è ghiacciato.

Spegnere negli autolavaggi.

Intermittenza regolabile dei tergicristalli

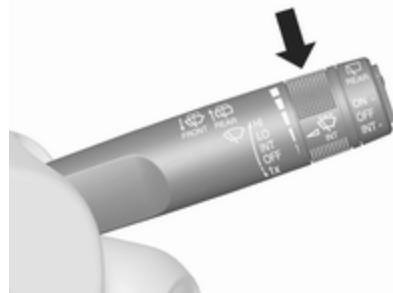

- Leva tergicristalli in posizione **INT**.
 Ruotare la manopola di regolazione per regolare l'intervallo:
 intervallo breve : ruotare la rotella verso l'alto
 intervallo lungo : ruotare la rotella verso il basso

Funzionamento automatico con sensore pioggia

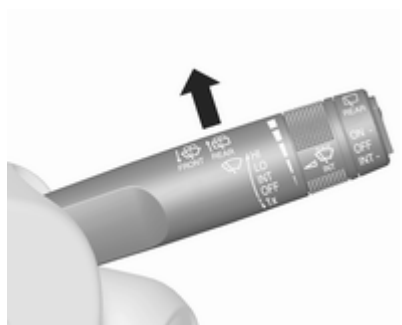

INT : funzionamento automatico con sensore pioggia

Il sensore pioggia rileva la quantità d'acqua sul parabrezza e regola automaticamente la frequenza di funzionamento del tergicristalli.

Regolazione della sensibilità del sensore pioggia

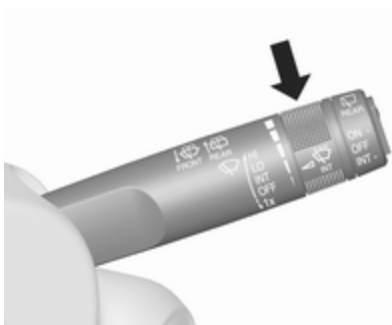

Ruotare la manopola di regolazione per regolare la sensibilità del tergicristalli:

sensibilità bassa : ruotare la rotella verso il basso
 sensibilità alta : ruotare la rotella verso l'alto

Mantenere il sensore libero da polvere, sporco e ghiaccio.

Lavacrystalli



Tirare la leva. Il liquido di lavaggio viene spruzzato sul parabrezza e il tergicristalli effettua alcuni passaggi.

Liquido di lavaggio ⇨ 196

Tergilavalunotto

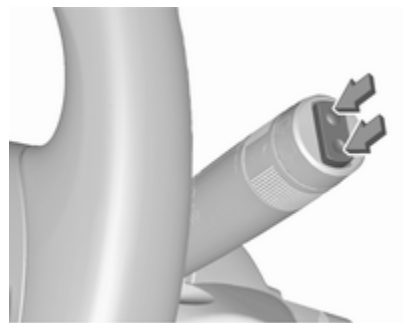

Premere l'interruttore basculante per attivare il tergilunotto:

interruttore superiore	: funzionamento continuo
interruttore inferiore	: funzionamento a intermittenza
posizione inter-media	: spento



Spingere la leva. Il liquido di lavaggio viene spruzzato sul lunotto posteriore e il tergicristalli effettuano alcuni passaggi.

Non utilizzare se il lunotto è ghiacciato.

Spegnere negli autolavaggi.

Il tergilunotto si attiva automaticamente attivando il tergicristalli e inserendo la retromarcia.

L'attivazione/disattivazione di questa funzione può essere modificata nel menu **Impostazioni** del Visualizzatore Info.

Liquido di lavaggio ⇨ 196

Personalizzazione del veicolo ⇨ 112.

Temperatura esterna



Le diminuzioni di temperatura vengono indicate immediatamente, mentre gli aumenti di temperatura con un certo ritardo.



Possibilità di
ghiaccio guidare
con cautela

Se la temperatura esterna scende fino a 0,5 °C, il Driver Information Centre visualizza un messaggio di avvertimento.

⚠ Avvertenza

Il manto stradale potrebbe essere già ghiacciato, anche se il display indica che la temperatura è di alcuni gradi superiore a 0 °C.

Orologio

Il Visualizzatore Info visualizza la data e l'ora.

Visualizzatore Info ⇨ 108.

Visualizzatore grafico info

Premere **MENU** per aprire il rispettivo menù audio.

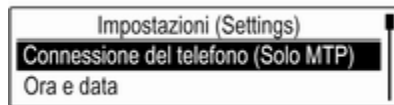

Selezionare **Ora e data**.

Impostazione dell'ora

Selezionare **Imposta ora** per entrare nel relativo sottomenù.

Selezionare **Imp autom** nella parte bassa dello schermo. Attivare **RDS - Attivo** o **Disattivato (manuale)**.

Se si seleziona **Disattivato (manuale)**, regolare le ore e i minuti.

Selezionare ripetutamente **12-24h** in fondo allo schermo per selezionare una modalità.

Se si seleziona la modalità 12 ore, viene visualizzata una terza colonna per la selezione di AM e PM. Selezionare l'opzione desiderata.

Impostare la data

Selezionare **Imposta data** per entrare nel relativo sottomenù.

Selezionare **Imp autom** nella parte bassa dello schermo. Attivare **RDS - Attivo** o **Disattivato (manuale)**.

Se si seleziona **Disattivato (manuale)**, regolare le impostazioni della data.

7" Visualizzatore a Colori Info

Premere  e quindi selezionare **Impostazioni**.

Selezionare **Data e ora** per visualizzare il relativo sottomenù.



Imposta formato ora

Per selezionare il formato desiderato per l'ora, toccare i pulsanti a schermo **12 h** o **24 h**.

Imposta formato data

Per selezionare il formato di data desiderato, selezionare **Imposta formato data** e scegliere tra le opzioni disponibili nel sottomenù.

Imposta Automatico

Per scegliere l'impostazione automatica o manuale di ora e data, selezionare **Imposta Automatico**.

Perché ora e data vengano impostate automaticamente, selezionare **Acceso - RDS**.

Perché ora e data vengano impostate manualmente, selezionare **Spento - Manuale**. Se **Imposta Automatico** viene impostato su **Spento - Manuale**, le voci del sottomenù **Imposta ora** e **Imposta data** possono essere selezionate.

Imposta ora e data

Per regolare le impostazioni di ora e data, selezionare **Imposta ora** o **Imposta data**.

Toccare **+** e **-** per regolare le impostazioni.

8" Visualizzatore a Colori Info

Premere  e poi selezionare l'icona **Impostaz..**

Selezionare **Ora e data**.

Impostare l'ora

Selezionare **Imposta ora** per entrare nel relativo sottomenù.



Selezionare **Impostaz. autom.** nella parte bassa dello schermo. Attivare **Acceso - RDS** o **Spento - manuale**.

Se si seleziona **Spento - manuale**, regolare le ore e i minuti toccando **^** o **v**.

Toccare **12-24 h** a destra dello schermo per selezionare una modalità di ora.

Se si seleziona la modalità 12 ore, viene visualizzata una terza colonna per le impostazioni AM e PM. Selezionare l'opzione desiderata.

Impostare la data

Selezionare **Imposta data** per entrare nel relativo sottomenù.

Avviso

Se le informazioni sulla data vengono fornite automaticamente, questa voce di menù non sarà disponibile.

Selezionare **Impostaz. autom.** nella parte bassa dello schermo. Attivare **Acceso - RDS** o **Spento - manuale**.

Se si seleziona **Spento - manuale**, regolare la data toccando **^** o **v**.

Display dell'orologio

Selezionare **Mostra orologio** per entrare nel relativo sottomenù.

Per disattivare il display digitale dell'orologio nei menù, selezionare **Spento**.

Prese di corrente



Una presa di corrente da 12 V è posizionata nella consolle anteriore dietro la copertura. Per aprirlo, premere il pulsante.

Un'altra presa di corrente da 12 V può trovarsi nella consolle centrale posteriore.

Non superare il consumo massimo di 120 Watt.

In base all'equipaggiamento, una presa di corrente da 230 Volt è posizionata nella consolle centrale posteriore.

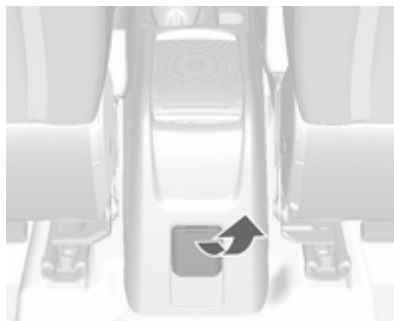

Non superare il consumo massimo di 150 watt.

Se l'accensione è disinserita, anche la presa di corrente è disattivata.

La presa di corrente si disattiva anche in caso di bassa tensione della batteria.

Collegare solo accessori elettrici conformi ai requisiti di compatibilità elettromagnetica specificati nella norma DIN VDE 40 839.

Attenzione

Non collegare accessori che generano corrente come cariche batterie elettrici o batterie.

Evitare l'uso di spine non idonee per non danneggiare le prese.

Spie, strumenti e indicatori

Tachimetro

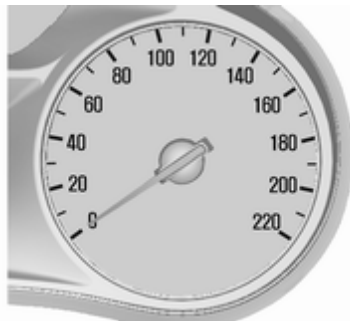

Indica la velocità del veicolo.

Contachilometri



La distanza registrata totale è visualizzata in km.

Contachilometri parziale

La distanza registrata dall'ultimo reset è visualizzata sulla pagina del computer di bordo.

Il contachilometri parziale registra fino a 9.999 km e poi si azzerà.

Per diversi viaggi sono selezionabili due diverse pagine di contachilometri.

Quadro strumenti di livello medio



Selezionare **/i** premendo **Menu** sulla leva dell'indicatore di direzione. Ruotare la rotellina di regolazione e selezionare **/i\1** o **/i\2**. Ogni pagina di contachilometri può essere azzerata separatamente premendo il pulsante **SET/CLR** sulla leva dell'indicatore di direzione per alcuni secondi nel menu rispettivo.

Quadro strumenti di livello alto



Selezionare la pagina **Inform i** premendo **Menu**. Scegliere la pagina **Viaggio A** o **Viaggio B** ruotando la rotellina di regolazione presente sulla leva degli indicatori di direzione.

Ogni pagina di contachilometri può essere azzerata separatamente premendo **SET/CLR** sulla leva dell'indicatore di direzione per alcuni secondi nel menu rispettivo.

Driver Information Centre ⇨ 104.

Contagiri



Indica la velocità di rotazione del motore.

Viaggiare quanto più possibile al regime più basso per ogni marcia.

Attenzione

Se l'ago è nella zona rossa di pericolo, è stato superato il massimo dei giri ammesso. Pericolo per il motore.

Indicatore del livello carburante



Visualizza il livello nel serbatoio carburante o del gas in base alla modalità di funzionamento.

La freccia indica il lato veicolo dove si trova lo sportellino di rifornimento carburante.

Se il livello nel serbatoio è basso, si accende la spia . Se la spia lampeggia, è necessario fare rifornimento immediatamente.

Durante il funzionamento a gas liquido, il sistema passa automaticamente al funzionamento a benzina quando i serbatoi del gas sono vuoti ↻ 91.

Non svuotare mai completamente il serbatoio carburante.

Poiché nel serbatoio rimane sempre una certa quantità di carburante, la quantità necessaria per riempirlo è inferiore alla capacità del serbatoio specificata.

Selettore del carburante



Premere **LPG** per passare dal funzionamento a benzina e quello a gas liquido e viceversa. Il LED nel pulsante indica la modalità di funzionamento in atto.

LED spento : funzionamento a benzina

LED lampeggiante : controllo delle condizioni per il passaggio del carburante al funzionamento a gas liquido. Si illumina se le condizioni non sono soddisfatte.

LED acceso : funzionamento a gas liquido

Il LED lampeggia cinque volte e si spegne : il serbatoio del gas liquido è vuoto o è presente un guasto nel sistema del gas liquido. Viene visualizzato un messaggio nel Driver Information Center.

Se il serbatoio carburante è vuoto, il motore non si avvia.

La modalità del carburante selezionata viene memorizzata e riattivata al successivo ciclo di accensione se le condizioni lo consentono.

Quando i serbatoi del gas liquido sono vuoti, il veicolo passa automaticamente al funzionamento a benzina fino al disinserimento dell'accensione.

Quando si alterna automaticamente tra funzionamento a benzina e funzionamento a gas, si potrebbe notare un breve ritardo nella potenza di trazione del motore.

Ogni sei mesi consumare la benzina nel serbatoio finché non si accende la spia , quindi effettuare il rifornimento. Questo aiuta a preservare la qualità del carburante la funzionalità dell'impianto per il funzionamento a benzina.

Riempire completamente il serbatoio a intervalli regolari per evitare la corrosione al suo interno.

Carburante per il funzionamento a gas liquido ↻ 180.

Guasti e rimedi

Se la modalità a gas non è possibile, procedere alle seguenti verifiche:

- C'è gas liquido a sufficienza?
- C'è benzina sufficiente per l'avviamento?

In presenza di temperature estreme abbinate alla composizione del gas, ci potrebbe volere un po' più tempo prima che il sistema passi dalla modalità a benzina a quella a gas.

In situazioni estreme il sistema potrebbe anche ritornare alla modalità a benzina qualora i requisiti minimi non siano stati soddisfatti. Se le condizioni lo consentono, potrebbe essere possibile ritornare manualmente al funzionamento a gas liquido.

In caso di guasti di altro tipo, rivolgersi ad un'officina.

Attenzione

Le riparazioni e le regolazioni possono essere effettuate solo da tecnici addestrati per mantenere la sicurezza e la garanzia dell'impianto GPL.

Al gas liquido viene conferito un particolare odore (odorizzato) affinché possano essere facilmente rilevate eventuali perdite.

⚠ Avvertenza

Se sentite odore di gas nel veicolo o nelle sue immediate vicinanze, passate immediatamente alla modalità a benzina. Vietato fumare. Evitate assolutamente le fiamme libere o le fonti di combustione.

Se persiste l'odore di gas, non avviare il motore. Rivolgersi ad un'officina per eliminare la causa del guasto.

Quando si utilizzano parcheggi sotterranei, seguire le istruzioni del gestore e le leggi locali.

Avviso

In caso d'incidente, spegnere il quadro e le luci.

Indicatore della temperatura del liquido di raffreddamento del motore

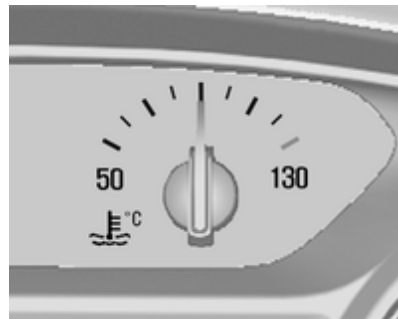

Indica la temperatura del liquido di raffreddamento.

- | | |
|------------------|--|
| 50 | : temperatura di esercizio del motore non ancora raggiunta |
| settore centrale | : temperatura di esercizio normale |
| 130 | : temperatura troppo alta |

Attenzione

Se la temperatura del liquido di raffreddamento del motore è troppo alta, arrestare il veicolo e spegnere il motore. Pericolo per il motore. Controllare il livello del liquido di raffreddamento.

Display di manutenzione

Il sistema di monitoraggio dell'olio motore informa quando l'olio motore e il filtro dell'olio devono essere sostituiti. A seconda delle condizioni di guida, l'intervallo indicato per il cambio dell'olio motore e del filtro può variare notevolmente.

Vita utile
residua olio

100%

Il menu della durata rimanente dell'olio è visualizzato nel Driver Information Center ↻ 104.



Sul display di livello medio selezionare il menù **Opzione**  premendo **MENU** sulla leva dell'indicatore di direzione. Ruotare la manopola di regolazione per selezionare la pagina **Vita utile residua olio**.

Sul display di livello superiore selezionare il menù **Info i** premendo **MENU** sulla leva dell'indicatore di direzione. Ruotare la manopola di regolazione per selezionare la pagina **Vita utile residua dell'olio motore**.

La durata rimanente dell'olio è indicata in percentuale.

Reset

Premere **SET/CLR** sulla leva dell'indicatore di direzione per diversi secondi per azzerare. La pagina della vita utile residua dell'olio motore deve essere attiva. L'accensione deve essere inserita, ma il motore deve essere spento.

Per consentire un funzionamento corretto, il sistema deve essere resettato ogni volta che si sostituisce l'olio motore. Rivolgersi ad un'officina.

Prossima Manutenzione

Quando il sistema ha calcolato che la durata dell'olio motore è diminuita, nel Driver Information Centre viene visualizzato un messaggio di avvertimento. Far sostituire l'olio motore e il filtro da un'officina entro una settimana o entro 500 km di percorrenza (a seconda del termine che viene raggiunto per primo).

Driver Information Centre ⇨ 104.

Informazioni di manutenzione ⇨ 234.

Spie

Le spie descritte non sono presenti in tutti i veicoli. Le descrizioni si riferiscono a veicoli provvisti di strumentazione completa. La posizione delle spie può variare in base all'equipaggiamento. All'inserimento dell'accensione, gran parte delle spie si accendono brevemente per una prova di funzionalità.

I colori delle spie significano:

rosso : pericolo, segnalazione importante

giallo : avvertenza, informazioni, guasto

verde : conferma di attivazione

blu : conferma di attivazione

bianco : conferma di attivazione

Spie nel quadro strumenti

In base alla versione, sono disponibili due quadri strumenti:

Quadro strumenti di livello medio

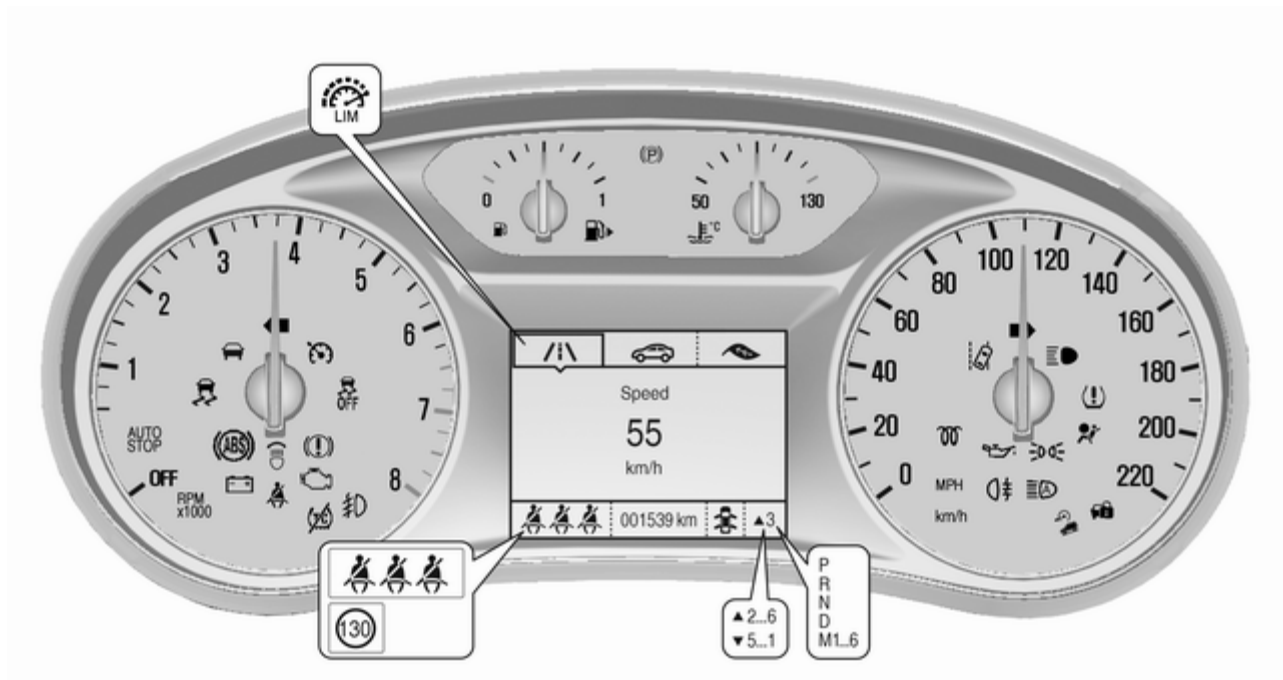

Quadro strumenti di livello alto

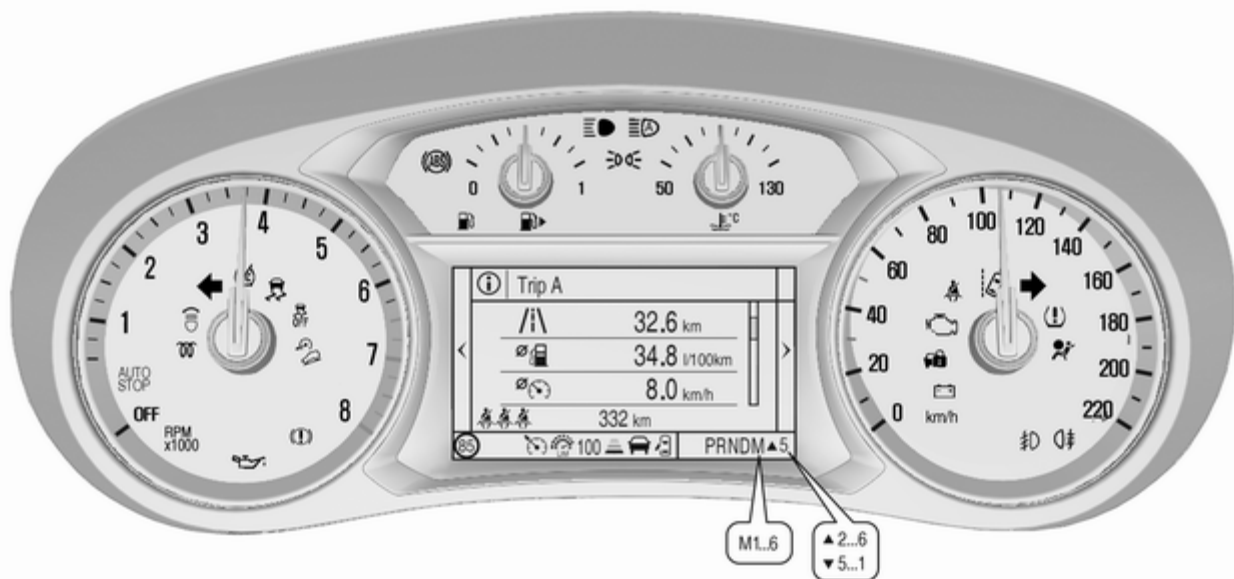

Spie nella consolle centrale



Panoramica

- ↔ Indicatori di direzione ⇨ 98
- 🚗 Segnalazione cintura di sicurezza non allacciata, conducente ⇨ 98
- 🚗² Segnalazione di cintura di sicurezza non allacciata, passeggero anteriore ⇨ 98
- 🚗 Airbag e pretensionatori delle cinture di sicurezza ⇨ 99
- 🚗 / 🚗² Disattivazione dell'airbag ⇨ 99
- 🔌 Sistema di ricarica ⇨ 99
- 🚗 Spia MIL ⇨ 100
- 🚗 (1) Impianto freni e frizione ⇨ 100
- 🚗 (ABS) Sistema di antibloccaggio (ABS) ⇨ 100
- ▲ Cambio marcia ⇨ 100
- 🚗 Sistema di controllo della discesa ⇨ 100
- 🚗 Avvisatore di cambio accidentale della corsia di marcia ⇨ 100
- 🚗 Controllo elettronico della stabilità disinserito ⇨ 101
- 🚗 Controllo elettronico della stabilità e Sistema di controllo della trazione ⇨ 101
- 🚗 Sistema di controllo della trazione disattivo ⇨ 101
- 🚗 Preriscaldamento ⇨ 101
- (1) Sistema di monitoraggio della pressione dei pneumatici ⇨ 101
- 🚗 Pressione dell'olio motore ⇨ 101
- 🚗 Livello basso del carburante ⇨ 102
- 🚗 Dispositivo elettronico di bloccaggio motore ⇨ 102
- 🚗 Luci esterne ⇨ 102
- 🚗 Abbaglianti ⇨ 102
- 🚗 Assistenza all'uso degli abbaglianti ⇨ 102
- 🚗 Fari autoadattativi ⇨ 103
- 🚗 Fendinebbia ⇨ 103
- 🚗 Retronebbia ⇨ 103
- 🚗 Controllo automatico della velocità di crociera ⇨ 103
- 🚗 Rilevato veicolo davanti ⇨ 103
- 🚗 Limitatore di velocità ⇨ 103

Ⓜ Assistente ai segnali stradali
 ⇨ 103

🚗 Portiera aperta ⇨ 104

Indicatore di direzione

Il simbolo ⇨ si accende o lampeggia in verde.

Accensione breve

Le luci di parcheggio sono inserite.

Lampeggia

Un indicatore di direzione o i segnalatori di emergenza sono attivati.

Lampeggio veloce: guasto ad uno degli indicatori di direzione o al rispettivo fusibile, guasto all'indicatore di direzione del rimorchio.

Sostituzione delle lampadine ⇨ 199, fusibili ⇨ 203.

Indicatori di direzione ⇨ 130.

Segnalazione di cintura di sicurezza non allacciata

Segnalazione di cintura di sicurezza anteriore non allacciata

Il simbolo 🚗 relativo al sedile del conducente si accende o lampeggia in rosso nel quadro strumenti.

Il simbolo 🚗² relativo al sedile del passeggero anteriore si accende o lampeggia in rosso nella consolle centrale quando il sedile è occupato.

Acceso

Dopo l'inserimento dell'accensione, finché la cintura di sicurezza non viene allacciata.

Lampeggia

Dopo aver riavviato il motore fino a quando la cintura di sicurezza non sia stata allacciata.

Stato delle cinture di sicurezza sui sedili posteriori (veicoli con Visualizzatore standard)

🚗 si illumina o lampeggia con luce bianca o grigia nel Driver Information Center dopo aver avviato il motore.

Acceso in bianco

La cintura di sicurezza non è allacciata.

Si accende in grigio

La cintura di sicurezza è stata allacciata.

Lampeggia con luce bianca o grigia

La cintura di sicurezza è stata slacciata.

Allacciare la cintura di sicurezza
 ⇨ 46.

Stato delle cinture di sicurezza sui sedili posteriori (veicoli con Visualizzatore Deluxe)

🚗 si illumina con luce verde o grigia o lampeggia con luce gialla nel Driver Information Center dopo aver avviato il motore.

Si accende in grigio

La cintura di sicurezza non è allacciata.

Acceso in verde

La cintura di sicurezza è stata allacciata.

Lampeggiante in giallo

La cintura di sicurezza è stata slacciata.

Allacciare la cintura di sicurezza
⇨ 46.

Airbag e pretensionatori delle cinture di sicurezza

Il simbolo  si accende in rosso.

All'inserimento dell'accensione, la spia si accende per alcuni secondi. Se non si accende, non si spegne dopo alcuni secondi o se si accende durante la guida, significa che c'è una disfunzione nel sistema degli airbag. Rivolgersi ad un'officina. Gli airbag e i pretensionatori delle cinture di sicurezza potrebbero non attivarsi in caso di incidente.

Se il simbolo  rimane acceso fisso, indica l'avvenuta attivazione dei pretensionatori delle cinture di sicurezza o degli airbag.

⚠ Avvertenza

Rivolgersi immediatamente ad un'officina per eliminare il guasto.

Pretensionatori delle cinture di sicurezza, sistema airbag ⇨ 45, ⇨ 48.

Disattivazione degli airbag

Il simbolo  si accende in giallo.

L'airbag del passeggero anteriore è attivato.

Il simbolo  si accende in giallo.

L'airbag del passeggero anteriore è disattivato ⇨ 53.

⚠ Pericolo

C'è il rischio di infortunio mortale per un bambino che sia seduto in un sistema di sicurezza per bambini sul sedile anteriore, quando viene attivato l'airbag.

C'è il rischio di infortunio mortale per un adulto che sia seduto sul sedile anteriore, quando l'airbag è disattivato.

Sistema di ricarica

Il simbolo  si accende in rosso.

Si accende all'inserimento dell'accensione e si spegne poco dopo l'avvio del motore.

Acceso con il motore in funzione

Arrestare il veicolo e spegnere il motore. La batteria non viene ricaricata e il raffreddamento del motore potrebbe interrompersi. Il servofreno potrebbe non funzionare. Rivolgersi ad un'officina.

Spia MIL

Il simbolo  si accende o lampeggia in giallo.

Si accende all'inserimento dell'accensione e si spegne poco dopo l'avvio del motore.

Acceso con il motore in funzione

Guasto nel sistema di controllo delle emissioni. Potrebbero essere stati superati i limiti di emissioni consentiti. Rivolgersi immediatamente ad un'officina.

Lampeggia con il motore in funzione

Guasto che potrebbe comportare il danneggiamento del convertitore catalitico. Accelerare con più moderazione finché la spia non smette di lampeggiare. Rivolgersi immediatamente ad un'officina.

Impianto freni e frizione

Il simbolo  si accende in rosso.

Il livello del liquido di freni e frizione è troppo basso, quando il freno di stazionamento manuale non è inserito  196.

Avvertenza

Arrestare il veicolo e non proseguire il viaggio. Rivolgersi ad un'officina.

Si illumina quando il freno di stazionamento manuale viene inserito e il quadro acceso  159.

Sistema di antibloccaggio (ABS)



Il simbolo  si accende in giallo.

Si accende per alcuni secondi dopo l'inserimento dell'accensione. Quando la spia si spegne, il sistema è pronto per il funzionamento.

Se la spia non si spegne dopo alcuni secondi o se si accende durante la marcia, è presente un guasto dell'ABS. L'impianto frenante rimane operativo, ma senza la regolazione ABS.

Sistema di antibloccaggio  158.

Cambio marcia

Viene indicato  oppure  con il numero di una marcia superiore o inferiore quando è consigliato il passaggio a una marcia superiore o inferiore per risparmiare carburante.

Sistema di controllo della discesa

Il simbolo  si accende o lampeggia in verde.

Acceso in verde

Il sistema è pronto per il funzionamento.

La spia lampeggia in verde

Il sistema è in funzione.

Avvisatore di cambio accidentale della corsia di marcia

Il simbolo  si illumina in verde o lampeggia in giallo.

Acceso in verde

Il sistema è inserito e pronto ad entrare in funzione.

Lampeggiante in giallo

Il sistema rileva un cambio accidentale di corsia.

Avvisatore di cambio accidentale della corsia di marcia ⇨ 177.

Controllo elettronico della stabilità disinserito

Il simbolo  si accende in giallo.

Il sistema è disattivato.

Controllo elettronico della stabilità e Sistema di controllo della trazione

Il simbolo  si accende o lampeggia in giallo.

Acceso

Si è verificato un guasto nel sistema. È possibile continuare il viaggio, tuttavia, a seconda delle condizioni del manto stradale, la stabilità di guida potrebbe risultare compromessa.

Rivolgersi ad un'officina per eliminare la causa del guasto.

Lampeggia

Il sistema funziona regolarmente. La potenza sviluppata dal motore potrebbe risultare ridotta e il veicolo potrebbe venire leggermente frenato in modo automatico.

Controllo elettronico della stabilità ⇨ 161, Sistema di controllo della trazione ⇨ 160.

Sistema di controllo della trazione disinserito

Il simbolo  si accende in giallo.

Il sistema è disattivato.

Preriscaldamento

Il simbolo  si accende in giallo.

Il preriscaldamento del motore diesel è attivato. Si attiva solamente quando la temperatura esterna è bassa.

Sistema di monitoraggio pressione pneumatici

Il simbolo  si accende o lampeggia in giallo.

Acceso

Perdita di pressione dei pneumatici. Arrestare immediatamente il veicolo e controllare la pressione dei pneumatici.

Lampeggia

Guasto del sistema oppure è montato un pneumatico privo di sensore di pressione (come ad esempio la ruota di scorta). La spia si accende in modalità fissa dopo 60 - 90 secondi. Rivolgersi ad un'officina.

Sistema di monitoraggio della pressione dei pneumatici ⇨ 212.

Pressione dell'olio motore

Il simbolo  si accende in rosso.

Si accende all'inserimento dell'accensione e si spegne poco dopo l'avvio del motore.

Acceso con il motore in funzione

Attenzione

La lubrificazione del motore potrebbe interrompersi, provocando danni al motore e/o il bloccaggio delle ruote motrici.

1. Premere il pedale della frizione.
2. Mettere in folle, portando la leva del cambio in posizione **N**.
3. Togliersi dalla strada senza ostacolare il traffico.
4. Disinserire l'accensione.

⚠ Avvertenza

A motore spento è necessaria una forza considerevolmente maggiore per frenare e sterzare. Durante un Autostop, il servofreno rimane operativo.

Non rimuovere la chiave fino a quando il veicolo non si ferma, altrimenti il bloccasterzo potrebbe bloccarsi in maniera imprevista.

Controllare il livello dell'olio prima di rivolgersi ad un'officina ⇨ 193.

Livello carburante minimo

Il simbolo  si accende o lampeggia in giallo.

Acceso

Il livello del carburante nel serbatoio è insufficiente.

Lampeggia

Carburante consumato. Effettuare immediatamente il rifornimento. Non svuotare mai completamente il serbatoio.

Rifornimento ⇨ 181.

Convertitore catalitico ⇨ 153.

Spurgo del sistema di alimentazione diesel ⇨ 198.

Dispositivo elettronico di bloccaggio motore

Il simbolo  lampeggia in giallo.

Guasto dell'immobilizzatore. Non è possibile avviare il motore.

Rivolgersi a un riparatore per eliminare la causa del guasto.

Luci esterne

Il simbolo  si accende in verde.

Le luci esterne sono accese ⇨ 123.

Abbaglianti

Il simbolo  si accende in blu.

Si accende quando gli abbaglianti sono accesi o durante il funzionamento dell'avvisatore ottico ⇨ 124, o quando gli abbaglianti sono accesi con dispositivo di assistenza degli abbaglianti o fari autoadattativi ⇨ 127.

Assistenza all'uso degli abbaglianti

Il simbolo  si accende in verde.

L'assistenza all'uso degli abbaglianti è azionata ⇨ 127.

Fari autoadattativi

Il simbolo  si accende o lampeggia in giallo.

Acceso

È necessario un intervento sul sistema dei fari autoadattativi.

Rivolgersi ad un'officina.

Fari autoadattativi ⇨ 127.

Lampeggia

Il sistema è passato agli anabbaglianti simmetrici.

La spia  lampeggia per circa 4 secondi dopo aver inserito l'accensione, per segnalare che il sistema è stato attivato ⇨ 126.

Controllo automatico dei fari ⇨ 124.

Fendinebbia

Il simbolo  si accende in verde.

I fendinebbia sono accesi ⇨ 130.

Retronebbia

Il simbolo  si accende in giallo.

Il retronebbia è acceso ⇨ 130.

Controllo automatico della velocità di crociera

 si accende in bianco o verde.

Acceso in bianco

Sistema inserito.

Acceso in verde

Il controllo automatico della velocità di crociera è attivato.

Controllo automatico della velocità di crociera ⇨ 163.

Rilevato veicolo davanti

 si illumina in verde o in giallo.

Acceso in verde

Rilevamento di un veicolo davanti che marcia sulla stessa corsia.

Si accende in giallo

La distanza con un veicolo antecedente in movimento diventa troppo breve o quando ci si avvicina ad un altro veicolo troppo rapidamente.

Allarme collisione anteriore ⇨ 167.

Limitatore di velocità

 si accende in bianco o verde.

Acceso in bianco

Sistema inserito.

Acceso in verde

Il limitatore di velocità è attivo. La velocità impostata è indicata vicino al simbolo .

Limitatore di velocità ⇨ 165.

Assistente ai segnali stradali

 visualizza la segnaletica stradale rilevata come una spia.

Assistente ai segnali stradali ⇨ 173.

Portiera aperta

Il simbolo  si accende in rosso.

Portiera o portellone posteriore aperta/o.

Visualizzatori informativi

Driver Information Center

Il Driver Information Center si trova nel quadro strumenti.

In base alla versione e al quadro strumenti, il Driver Information Center è disponibile come display di livello medio o display di livello alto.



In base alle dotazioni il Driver Information Center indica:

- contachilometri parziale e totale
- informazioni del veicolo
- informazioni su viaggio/carburante
- informazioni sull'economia di guida
- messaggi di avviso e del veicolo
- impostazioni veicolo

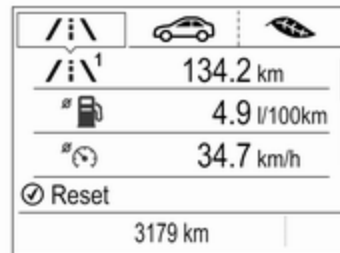
Visualizzatore standard



I menu principali sono:

- Informazioni su viaggio/carburante, visualizzate da , vedere la descrizione di seguito.
- Informazioni sul veicolo, visualizzate da , vedere la descrizione di seguito.
- Informazioni eco, visualizzate da , vedere la descrizione di seguito.

Alcune delle funzioni visualizzate sono diverse a seconda che il veicolo sia in movimento o fermo e alcune funzioni sono attive solo quando il veicolo è in movimento.

Visualizzatore Deluxe

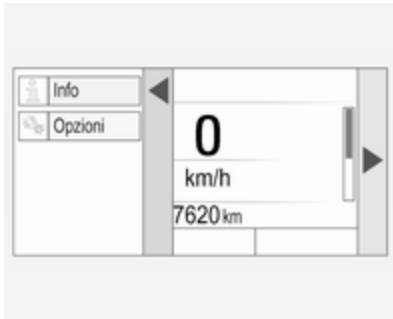

I menu principali sono:

- Informazioni su viaggio/carburante, visualizzate da **Info i**, vedere la descrizione di seguito.
- Informazioni sul veicolo, visualizzate da **Opzioni** , vedere la descrizione di seguito.

Alcune delle funzioni visualizzate sono diverse a seconda che il veicolo sia in movimento o fermo e alcune funzioni sono attive solo quando il veicolo è in movimento.

Selezione di menu e funzioni

I menu e le funzioni possono essere selezionati mediante i pulsanti sulla leva degli indicatori di direzione.



Premere **MENU** per passare da un menù principale all'altro o per passare da un sottomenù al livello del menu immediatamente superiore.

Ruotare la manopola per selezionare un sottomenù del menu principale o per impostare un valore numerico.

Premere **SET/CLR** per selezionare e confermare una funzione.

I messaggi di assistenza e del veicolo vengono visualizzati all'occorrenza nel Driver Information Center. Confer-

mare i messaggi premendo **SET/CLR**. Messaggi del veicolo  111.

Menù informazioni su viaggio/ carburante, /i\ o Info i

L'elenco seguente contiene tutte le possibili pagine del menù Informativo. Alcune potrebbero non essere disponibili per il particolare veicolo. In base al display alcune funzioni presentano simboli.

Ruotare la manopola di regolazione per selezionare una pagina:

- Contachilometri parziale 1/2 o A/B
- Consumo medio di carburante
- Velocità media
- Indicazione digitale della velocità
- Autonomia di carburante
- Consumo istantaneo del carburante
- Durata restante dell'olio
- Pressione dei pneumatici
- Assistente ai segnali stradali

- Distanza anteriore
- Timer

Sul display di livello medio, le pagine Vita utile residua dell'olio motore, Pressione pneumatici, Assistente ai segnali stradali e indicazione distanza anteriore sono visualizzate nel menu Informazioni veicolo, selezionare .

Contachilometri parziale 1/2 o A/B

Il contachilometri parziale visualizza la distanza corrente da un determinato azzeramento.

Il contachilometri parziale conta fino ad una distanza di 9.999 km e riparte poi da 0.

Per azzerare la misurazione premere per alcuni secondi **SET/CLR**.

Le informazioni della pagina 1/A e 2/B del contachilometri parziale possono essere reimpostate separatamente quando il rispettivo visualizzatore è attivo.

Consumo medio

Visualizza il consumo medio di carburante. È possibile azzerare la misurazione in qualsiasi momento e iniziare con un valore predefinito.

Per azzerare la misurazione premere per alcuni secondi **SET/CLR**.

Velocità media

Visualizza la velocità media. La misurazione può essere azzerata in qualsiasi momento.

Per azzerare la misurazione premere per alcuni secondi **SET/CLR**.

Indicazione digitale della velocità



Display digitale della velocità istantanea.

Autonomia di carburante

L'autonomia viene calcolata in base al livello corrente di carburante e al consumo corrente. Il display visualizza valori medi.

Dopo un certo tempo dal rifornimento, l'autonomia viene aggiornata automaticamente.

Quando il livello del carburante nel serbatoio è basso, appare un messaggio sul display e la spia  nell'indicatore del livello carburante si accende.

Quando è necessario rifornire immediatamente il serbatoio carburante appare un messaggio di avviso che rimane visualizzato nel display. Inoltre lampeggia la spia  nell'indicatore del livello carburante  102.

Consumo carburante istantaneo

Visualizza il consumo istantaneo di carburante.

Vita utile residua olio

Indica una stima della durata utile dell'olio. Il numero in percentuale corrisponde alla durata restante dell'olio corrente  93.

Press. pneum.

Controlla la pressione di tutti e quattro i pneumatici durante la guida  212.

Assistente ai segnali stradali

Visualizza i segnali stradali rilevati per il tratto di strada in corso  173.

Distanza di sicurezza

Visualizza la distanza in secondi da un veicolo in movimento che precede
 ⇨ 169.

Timer

Per avviare e arrestare seguire le istruzioni sul display. Per reimpostare, premere **SET/CLR**.

Menù informazioni Eco,

- Dispositivi a consumo maggiore
- Andamento risparmio
- Indice Eco

Sul display Deluxe, le pagine Dispositivi a consumo maggiore, Andamento risparmio e Indice Eco sono visualizzate nel menu Informazioni viaggio/carburante, selezionare **Info**.

Utiliz. princip.

L'elenco dei principali dispositivi accesi che implicano un consumo viene visualizzato in ordine decrescente. Viene indicato il potenziale di risparmio del carburante.

In alcune condizioni sporadiche di guida, il motore azionerà automaticamente il lunotto termico per aumen-

tare il carico del motore. In questo caso, il lunotto termico è indicato come uno dei principali dispositivi elettrici, senza attivazione da parte del conducente.

Economico

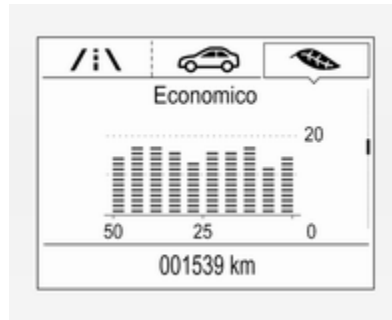

Visualizza lo sviluppo del consumo medio su una distanza di 50 km. I segmenti pieni visualizzano il consumo in step di 5 km e mostrano l'effetto della topografia o dello stile di guida sul consumo del carburante.

Indice di risparmio

Il consumo corrente di carburante è indicato su una scala di risparmio. Per una guida economica, adattare lo stile di guida in modo da mantenere i segmenti pieni entro l'area Eco. Più segmenti vengono riempiti, superiore il consumo di carburante.

Contemporaneamente viene indicato il valore di consumo medio.

Menu informazioni veicolo, od Opzioni

L'elenco seguente contiene tutte le possibili pagine del menù Opzioni. Alcune potrebbero non essere disponibili per il particolare veicolo. In base al display alcune funzioni presentano simboli.

Ruotare la manopola per selezionare una pagina e seguire le istruzioni fornite nei sottomenu:

- Unità
- Pagine Info
- Segnalazione velocità superata
- Carico pneumatici

Unità

Premere **SET/CLR** mentre sono visualizzate le unità. Selezionare le unità metriche o anglosassoni ruotando la rotella. Confermare premendo **SET/CLR**.

Pagine Info

Premere **SET/CLR** mentre è visualizzata la pagina Info. È visualizzato un elenco di tutte le voci nel menu Info. Selezionare le funzioni da visualizzare nella pagina Info ruotando la rotella di regolazione e confermando premendo **SET/CLR**. Le pagine selezionate presentano ✓ in una casella di controllo. Le funzioni non visualizzabili hanno una casella di controllo vuota. Vedere **Menu Info** sopra.

Segnalazione velocità superata

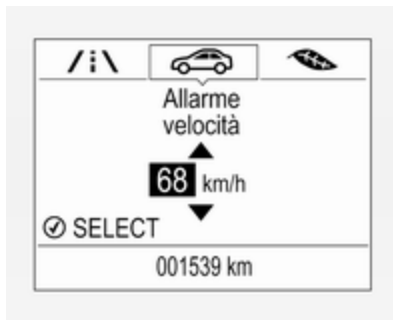

La funzione di segnalazione di velocità elevata avvisa il conducente quando si supera la velocità impostata.

Per impostare la segnalazione velocità elevata, premere **SET/CLR** mentre la pagina è visualizzata. Selezionare e regolare il valore ruotando la rotellina di regolazione. Premere **SET/CLR** per impostare la velocità. Quando la velocità è impostata, è possibile disattivare questa funzione premendo **SET/CLR** durante la visualizzazione di questa pagina. Se si

supera il limite di velocità selezionato, è visualizzato un avviso con un cicalino.

Carico pneumatici

La categoria di pressione pneumatici secondo la pressione di gonfiaggio dei pneumatici attuale può essere selezionata ⇨ 212. Ruotare la manopola di regolazione per selezionare una categoria **Leggero**, **Eco** o **Max**.

Premere **SET/CLR** per confermare la categoria.

Visualizzatore Info

Il Visualizzatore Info si trova nel cruscotto accanto al quadro strumenti.

A seconda della configurazione, il veicolo è dotato di

- **Visualizzatore grafico info**
oppure
- **Visualizzatore a colori Info da 7"**
con funzionalità touchscreen
oppure
- **Visualizzatore a colori Info da 8"**
con funzionalità touchscreen

I visualizzatori Info possono indicare:

- orario ↪ 86
- temperatura esterna ↪ 85
- data ↪ 86
- sistema Infotainment, vedi descrizione del manuale Infotainment
- indicazione della videocamera posteriore ↪ 171
- indicazione delle istruzioni del sistema di ausilio al parcheggio ↪ 169
- navigatore, vedi descrizione del manuale Infotainment
- messaggi del sistema
- impostazioni per la personalizzazione del veicolo ↪ 112

Visualizzatore grafico info



Premere  per accendere il display.

Premere **MENU** per selezionare la pagina del menù principale.

Ruotare **MENU** per selezionare una pagina del menù.

Premere **MENU** per confermare una selezione.

Premere **BACK** per uscire dal menu senza cambiare un'impostazione.

Visualizzatore a Colori Info da 7"

Selezione di menu e impostazioni

Alle funzioni e alle impostazioni si accede dal visualizzatore.



Premere  per accendere il display.

Premere  per visualizzare la pagina iniziale.

Toccare l'icona richiesta del display menù.

Toccare la rispettiva icona per confermare la scelta.

Toccare  per ritornare al livello del menu immediatamente superiore.

Premere  per tornare alla pagina iniziale.

Per ulteriori informazioni, consultare il manuale Infotainment.

Personalizzazione del veicolo ↪ 112.

Visualizzatore a Colori Info da 8"

Selezione di menu e impostazioni

Ci sono tre opzioni per il funzionamento del display:

- mediante tasti sotto il display
- toccando lo schermo a sfioramento con il dito
- mediante riconoscimento del parlato

Funzionamento del tasto



Premere per accendere il display.

Premere per visualizzare la pagina iniziale.

Ruotare **MENU** per selezionare un'icona o una funzione del display menù o per far scorrere un elenco di menù secondario.

Premere **MENU** per confermare una selezione.

Premere **BACK** per uscire dal menu senza cambiare un'impostazione.

Premere per tornare alla pagina iniziale.

Per ulteriori informazioni, consultare il manuale Infotainment.

Funzionamento del touchscreen

Il display deve essere azionato premendo . Premere per selezionare la pagina iniziale.

Toccare l'icona del display del menu richiesto o una funzione con il dito.

Scorrere un elenco dei menu più lungo con il dito verso l'alto o verso il basso.

Confermare una funzione o selezione desiderata con un tocco.

Toccare sul display per uscire dal menù senza cambiare un'impostazione.

Premere per tornare alla pagina iniziale.

Per ulteriori informazioni, consultare il manuale Infotainment.

Riconoscimento vocale

Per la descrizione consultare il manuale Infotainment.

Personalizzazione del veicolo 112.

Modalità posteggiatore

Alcune funzioni del Driver Information Center e del Visualizzatore Info possono essere limitate per alcuni conducenti.

L'attivazione o la disattivazione della modalità posteggiatore è impostabile nel menu **Impostaz.** nel menu di personalizzazione del veicolo.

Personalizzazione del veicolo 112.

Per altre informazioni, consultate il manuale Infotainment.

Messaggi del veicolo

I messaggi sono indicati principalmente nel Driver Information Center, in alcuni casi in concomitanza con un segnale acustico.



Premere **SET/CLR** sulla leva degli indicatori di direzione per confermare un messaggio.

Messaggi di assistenza e del veicolo

I messaggi del veicolo sono visualizzati come testo. Seguire le istruzioni dei messaggi.

Segnali acustici

All'avvio del motore o durante la guida

Viene emesso solo un segnale acustico di avvertimento alla volta.

Il segnale acustico che segnala che le cinture di sicurezza non sono allacciate ha la priorità su qualsiasi altro segnale acustico.

- Se una portiera, il portellone posteriore o il cofano è aperto.
- Se la cintura di sicurezza non è allacciata.
- Se viene superata una certa velocità con il freno di stazionamento azionato.
- Se si supera una velocità programmata o un limite di velocità.
- Se compare un messaggio di segnalazione nel Driver Information Centre.
- Se ci si avvicina troppo ad un veicolo che precede.
- Se la chiave elettronica non si trova nell'abitacolo.

- Se si effettua un cambio di corsia non intenzionale.
- Se il sistema di ausilio al parcheggio rileva un oggetto.
- Se il livello di carburante è basso.

Quando il veicolo è parcheggiato e/o all'apertura della portiera del conducente

- Se le luci esterne sono accese.

Durante un Autostop

- Se viene aperta la portiera del conducente.
- Se non viene osservata una qualsiasi condizione che consente l'avvio automatico.

Tensione della batteria

Quando la tensione della batteria è troppo bassa, nel Driver Information Center viene visualizzato un messaggio oppure il codice di avvertimento 174.

1. Spegnerne immediatamente eventuali utenze elettriche non strettamente necessarie per una guida

sicura, ad es. riscaldamento dei sedili, lunotto termico o altre utenze che consumano molta elettricità.

2. Ricaricare la batteria guidando l'auto per un periodo di tempo prolungato oppure con un carica-batterie.

Il messaggio o il codice di avvertimento scomparirà dopo che il motore è stato avviato due volte consecutivamente senza una caduta di tensione.

Se la batteria non può essere ricaricata, rivolgersi ad un'officina per eliminare la causa del guasto.

Personalizzazione del veicolo

Il comportamento del veicolo può essere personalizzato cambiando le impostazioni nel Visualizzatore Info.

A seconda dell'equipaggiamento del veicolo e delle leggi vigenti nei singoli Paesi, alcune delle funzioni di seguito descritte potrebbero non essere disponibili.

Alcune funzioni sono visualizzate o attivate solo quando il motore è in funzione.

Impostazioni personali

Visualizzatore grafico info

Premere **MENU** per aprire il rispettivo menù.

Selezionare **Impostazioni (Settings)**, far scorrere l'elenco e selezionare **Impostazioni veicolo (Vehicle Settings)**

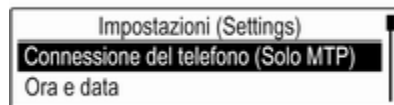

Nei rispettivi sottomenu è possibile modificare le seguenti impostazioni:

Impostazioni veicolo (Vehicle Settings)

- **Climatizzazione e qualità dell'aria**

Vel. Max. Ventola Automatica: Modifica il livello del flusso d'aria della cabina del climatizzatore nella modalità automatica.

Riscaldamento autom. Sedili: Attiva automaticamente il riscaldamento dei sedili.

Sbrinamento automatico: Attiva o disattiva lo sbrinamento automatico.

Lunotto termico autom.: Attiva automaticamente il lunotto termico.

- **Park assist / rilevamento collisioni**

Park assist: Attiva o disattiva i sensori a ultrasuoni.

- **Impostazioni comfort**

Volume segnali acustici: Regola il volume dei segnali acustici di avvertimento.

Personalizz. per conducente: Attiva/disattiva la funzione di personalizzazione.

Att. tergilunotto aut. retrom.: Attiva/disattiva l'accensione automatica del tergilunotto quando la retromarcia è inserita.

- **Illuminazione**

Luci con sblocco:

Attiva o disattiva l'illuminazione all'entrata.

Luci uscita:

Attiva o disattiva e modifica la durata delle luci in uscita.

Traffico a sinistra o a destra: Cambia tra l'illuminazione per il traffico a destra o sinistra.

Fari anteriori adattivi: Cambia le impostazioni delle funzioni dei fari LED.

- **Chiusura centralizzata**

Escl. blocco c. porta aperta:

Attiva o disattiva la funzione di bloccaggio delle portiere con una portiera aperta.

Bloccaggio automatico porte:

Attiva o disattiva la funzione di bloccaggio automatico delle portiere dopo aver inserito l'accensione.

Blocco porta ritardato: Attiva/disattiva la funzione di bloccaggio ritardato delle portiere.

- **Blocco, sblocco e avvio remoto**

Conferma a distanza sblocco:

Attiva o disattiva i segnalatori di emergenza durante lo sbloccaggio.

Feedback blocco remoto:

Cambia il tipo di feedback fornito alla chiusura del veicolo.

Sbloccaggio a distanza porte:

Modifica la configurazione per sbloccare solo la portiera del conducente o l'intero veicolo durante lo sbloccaggio.

Ribloccaggio autom. porte: Attiva o disattiva la funzione di ribloccaggio automatico dopo lo sbloccaggio senza apertura del veicolo.

Azionamento remoto finestrini:

Attiva o disattiva il funzionamento degli alzacristalli elettrici con il telecomando.

Sbloccaggio passivo delle

portiere: Modifica la configurazione per sbloccare solo la portiera del conducente o l'intero veicolo durante lo sbloccaggio.

Bloccaggio porte passivo: Attiva

o disattiva la funzione di bloccaggio passivo. Questa funzione blocca automaticamente il veicolo dopo diversi secondi se tutte le portiere sono state chiuse e una chiave elettronica è stata rimossa dal veicolo.

Avviso telecom. nel veicolo:

Attiva o disattiva il cicalino di avviso quando la chiave elettronica rimane nel veicolo.

- **Ripristina impost. di fabbrica:**

Resetta tutte le impostazioni riportandole alle impostazioni di fabbrica.

- **Modalità Autista:**

Consultare il manuale Infotainment.

Impostazioni personali

7" Visualizzatore a Colori Info

Premere , selezionare **Impostazioni** e poi **Veicolo** sullo schermo a sfioro.



Nei rispettivi sottomenu è possibile modificare le seguenti impostazioni:

Veicolo

- **Clima e qualità dell'aria**

Velocità massima ventola automatica:

Modifica il livello del flusso d'aria della cabina del climatizzatore nella modalità automatica.

Riscaldamento automatico dei sedili:

Attiva automaticamente il riscaldamento dei sedili.

Sbrinatori automatici: Attiva o disattiva lo sbrinamento automatico.

Sbrinatori posteriori automatici:

Attiva automaticamente il lunotto termico.

- **Sistemi di rilevazione / collisione**

Sistema di ausilio al parcheggio:

Attiva o disattiva i sensori a ultrasuoni.

- **Comfort e praticità**

Volume cicalino: Regola il volume dei segnali acustici di avvertimento.

Personalizzazione del conducente:

Attiva/disattiva la funzione di personalizzazione.

Passata automatica in retromarcia:

Attiva/disattiva l'accensione automatica del tergicristallo quando la retromarcia è inserita.

- **Illuminazione**

Luci posizione veicolo: Attiva o disattiva l'illuminazione all'entrata.

Luci in uscita: Attiva o disattiva e modifica la durata delle luci in uscita.

Guida a sinistra o a destra:

Cambia tra l'illuminazione per il traffico a destra o sinistra.

Fari autoadattativi: Cambia le impostazioni delle funzioni dei fari LED.

- **Portiere a chiusura elettrica**

Antiblocco portiera sbloccata:

Attiva o disattiva la funzione di bloccaggio delle portiere con una portiera aperta.

Blocco portiera automatico:

Attiva o disattiva la funzione di bloccaggio automatico delle portiere dopo aver inserito l'accensione.

Blocco porta ritardato: Attiva/disattiva la funzione di bloccaggio ritardato delle portiere.

- **Blocco, sblocco, avvio remoti**

Feedback sblocco da telecomando: Attiva o disattiva i segnalatori di emergenza durante lo sbloccaggio.

Feedback blocco remoto: Cambia il tipo di feedback fornito alla chiusura del veicolo.

Sblocco portiere da telecomando: Modifica la configurazione per sbloccare solo la portiera del conducente o l'intero veicolo durante lo sbloccaggio.

Riblocco portiere sblocc. da telecomando: Attiva o disattiva la funzione di ribloccaggio automatico dopo lo sbloccaggio senza apertura del veicolo.

Azionamento dei finestrini a distanza: Attiva o disattiva il funzionamento degli alzacristalli elettrici con il telecomando.

Sbloccaggio passivo delle portiere: Modifica la configurazione per sbloccare solo la

portiera del conducente o l'intero veicolo durante lo sbloccaggio.

Blocco portiera passivo: Attiva o disattiva la funzione di bloccaggio passivo. Questa funzione blocca automaticamente il veicolo dopo diversi secondi se tutte le portiere sono state chiuse e una chiave elettronica è stata rimossa dal veicolo.

Allarme telecomando lasciato nel veicolo: Attiva o disattiva il cicalino di avviso quando la chiave elettronica rimane nel veicolo.

Impostazioni personali

8" Visualizzatore a Colori Info

Premere , quindi selezionare l'icona **IMPOSTAZIONI**.



Nei rispettivi sottomenu è possibile modificare le seguenti impostazioni:

Veicolo

- **Qualità condizionamento e aria**
Velocità ventilatore auto: Modifica il livello del flusso d'aria della cabina del climatizzatore nella modalità automatica.
- **Sedili a riscaldamento autom.:** Attiva automaticamente il riscaldamento dei sedili.
- **Deumidificazione automatica:** Attiva o disattiva lo sbrinamento automatico.

Riscaldamento automatico

lunotto: Attiva automaticamente il lunotto termico.

- **Sistemi di rilevamento e collisione**

Assistente parcheggio: Attiva o disattiva i sensori a ultrasuoni.

- **Comfort e comodità**

Volume segnali acustici: Regola il volume dei segnali acustici di avvertimento.

Personalizzazione del conducente:

Attiva/disattiva la funzione di personalizzazione.

Tergilunotto in retromarcia:

Attiva/disattiva l'accensione automatica del tergilunotto quando la retromarcia è inserita.

- **Luci**

Luci localizzazione veicolo:

Attiva o disattiva l'illuminazione all'entrata.

Luci di uscita: Attiva o disattiva e modifica la durata delle luci in uscita.

Traffico a destra o a sinistra:

Cambia tra l'illuminazione per il traffico a destra o sinistra.

Fari anteriori adattivi: Cambia le impostazioni delle funzioni dei fari LED.

- **Blocco porta elettrico**

Antiblocco porte sbloccate: Attiva o disattiva la funzione di bloccaggio delle portiere con una portiera aperta.

Blocco porte automatico: Attiva o disattiva la funzione di bloccaggio automatico delle portiere dopo aver inserito l'accensione.

Blocco porta ritardato: Attiva/disattiva la funzione di bloccaggio ritardato delle portiere. Questa funzione ritarda la chiusura effettiva delle portiere fino a quando tutte le portiere sono state chiuse.

- **Blocco, sblocco, avviamento remoti**

Feedback luce sblocco remoto: Attiva o disattiva i segnalatori di emergenza durante lo sbloccaggio.

Feedback blocco remoto:

Cambia il tipo di feedback fornito alla chiusura del veicolo.

Sblocco porta remoto: Modifica la configurazione per sbloccare solo la portiera del conducente o l'intero veicolo durante lo sbloccaggio.

Nuovo blocco remoto porte sblocc.:

Attiva o disattiva la funzione di ribloccaggio automatico dopo lo sbloccaggio senza apertura del veicolo.

Telecomando finestra: Attiva o disattiva il funzionamento degli alzacristalli elettrici con il telecomando.

Sbloccaggio passivo delle portiere:

Modifica la configurazione per sbloccare solo la portiera del conducente o l'intero veicolo durante lo sbloccaggio.

Blocco passivo porta: Attiva o disattiva la funzione di bloccaggio passivo. Questa funzione blocca automaticamente il veicolo dopo diversi secondi se tutte le portiere sono state chiuse

e una chiave elettronica è stata rimossa dal veicolo.

Avviso telecomando lasciato in auto: Attiva o disattiva il cicalino di avviso quando la chiave elettronica rimane nel veicolo.

Servizio telematico

OnStar

OnStar è un assistente personale per la connettività e di assistenza con hotspot Wi-Fi integrato. Il servizio OnStar è disponibile 24 ore su 24, sette giorni su sette.

Avviso

OnStar non è disponibile in tutti i mercati. Per ulteriori informazioni, contattare la propria officina.

Avviso

Perché sia disponibile e funzionante, OnStar deve avere a disposizione un abbonamento OnStar in corso di validità, gli impianti elettrici del veicolo devono essere funzionanti, così come il servizio mobile e il collegamento satellitare GPS.

Per attivare i servizi OnStar e creare un account, premere  e parlare con un operatore.

In base alle dotazioni del veicolo, sono disponibili i seguenti servizi:

- Servizi di emergenza e assistenza in caso di rottura del veicolo
- Hotspot Wi-Fi
- Applicazione smartphone
- Controllo remoto, ad es. localizzazione del veicolo, attivazione di avvisatore acustico e luci, controllo della chiusura centralizzata
- Assistenza per furto veicolo
- Diagnostica veicolo
- Indicazioni stradali

Avviso

Il modulo OnStar del veicolo è disattivato dopo 10 giorni senza un ciclo di accensione. Le funzioni che richiedono un collegamento dati saranno di nuovo disponibili dopo aver acceso il quadro.

Tasti OnStar



Tasto privacy

Tenere premuto  fino a quando non si senta un messaggio per attivare o disattivare la trasmissione della localizzazione del veicolo.

Premere  per rispondere ad una chiamata o per terminare una chiamata con un operatore.

Premere  per accedere alle impostazioni Wi-Fi.

Tasto richiesta assistenza

Premere  per stabilire un collegamento con un operatore.

Tasto SOS

Premere  per stabilire un collegamento di emergenza prioritario con un operatore di emergenza specializzato.

LED di stato

Verde: Il sistema è pronto con la trasmissione della localizzazione del veicolo attivata.

Lampeggiante verde: Il sistema ha una chiamata attiva.

Rosso: Si è verificato un problema.

Spento: Il sistema è pronto con la trasmissione della localizzazione del veicolo disattivata o il sistema è in modalità standby.

Lampeggiante rosso/verde per un breve periodo di tempo: La trasmissione della localizzazione del veicolo è stata disattivata.

Servizi OnStar

Servizi generali

Se servono informazioni relative, ad esempio, a orari di apertura, punti di interesse o destinazione o se siete alla ricerca di assistenza, ad esempio

nel caso di rottura del veicolo, pneumatico sgonfio o serbatoio carburante vuoto, premere  per stabilire un collegamento con un operatore.

Servizi di emergenza

In caso di una situazione di emergenza, premere  e parlare con un operatore. L'operatore contatterà poi i servizi di emergenza o di assistenza per indirizzarli al vostro veicolo.

In caso di incidente con attivazione degli airbag o dei tendicinghia, verrà avviata automaticamente una chiamata di emergenza. L'operatore verrà immediatamente collegato con il vostro veicolo per vedere se sia necessaria qualche forma di assistenza.

Hotspot Wi-Fi

L'hotspot Wi-Fi del veicolo fornisce la connettività Internet con una velocità massima di 4G/LTE.

Avviso

La funzionalità di hotspot Wi-Fi non è disponibile in tutti i mercati.

Si possono collegare fino a sette dispositivi.

Per collegare un dispositivo mobile con l'hotspot Wi-Fi:

1. Premere  e selezionare le impostazioni Wi-Fi del Visualizzatore Info. Le impostazioni visualizzate includono il nome dell'hotspot Wi-Fi (SSID), la password e il tipo di collegamento.
2. Avviare una ricerca di rete Wi-Fi sul dispositivo mobile.
3. Selezionare l'hotspot (SSID) del vostro veicolo quando appare in elenco.
4. Inserire la password sul dispositivo mobile quando viene richiesta.

Avviso

Per modificare SSID o password, premere  e parlare con un operatore, oppure accedere al proprio account.

Per disattivare la funzionalità hotspot Wi-Fi, premere  per chiamare un operatore.

App per smartphone

Con l'app per smartphone myOpel, alcune funzioni del veicolo possono essere azionate da remoto.

Sono disponibili le seguenti funzioni:

- Bloccare o sbloccare il veicolo.
- Suono dell'avvisatore acustico o luci lampeggianti.
- Controllare il livello del carburante, la vita utile residua dell'olio motore e la pressione dei pneumatici (solo con sistema di monitoraggio della pressione dei pneumatici).
- Inviare la destinazione di navigazione al veicolo, se dotato di sistema di navigazione integrato.
- Localizzare il veicolo su una mappa.
- Gestire le impostazioni Wi-Fi.

Per utilizzare queste funzioni, scaricare l'app dall'App Store® o da Google Play™ Store.

Telecomando

Se desiderato, utilizzare un qualsiasi telefono per chiamare un operatore che possa azionare da remoto deter-

minare funzioni del veicolo. Trovare il numero di telefono di OnStar sul nostro sito web specifico del Paese in questione.

Sono disponibili le seguenti funzioni:

- Bloccare o sbloccare il veicolo.
- Fornire informazioni sulla localizzazione del veicolo.
- Suono dell'avvisatore acustico o luci lampeggianti.

Assistenza per furto veicolo

In caso di furto del veicolo, denunciare il furto alle autorità e richiedere assistenza OnStar per furto veicolo. Usare un telefono qualsiasi per chiamare un operatore. Trovare il numero di telefono di OnStar sul nostro sito web specifico del Paese in questione.

OnStar può fornire assistenza nell'individuazione e nel recupero del veicolo.

Allarme antifurto

Quando viene azionato l'impianto di allarme antifurto, OnStar viene avvisata. In seguito si verrà informati sul caso mediante un messaggio di testo o una mail.

Impedire il riavvio

Inviando segnali a distanza, OnStar può impedire al veicolo di essere avviato una volta spento.

Diagnostica su richiesta

In qualsiasi momento, ad esempio se il veicolo visualizza un messaggio del veicolo, premere  per contattare un operatore e chiedere di completare un controllo diagnostico in tempo reale per individuare immediatamente il problema. In base ai risultati, l'operatore fornirà ulteriore assistenza.

Rapporto diagnostica

Il veicolo trasmette automaticamente dati diagnostici a OnStar che invia un mail di resoconto mensile al cliente e all'officina preferita.

Avviso

La funzione di comunicazione all'officina può essere disabilitata nel vostro account.

Il resoconto contiene lo stato dei sistemi operativi importanti del veicolo come motore, trasmissione, airbag, ABS e altri sistemi principali.

Fornisce anche informazioni sulle possibili manutenzioni e sulla pressione dei pneumatici (solo con sistema di monitoraggio della pressione dei pneumatici).

Per dare un'occhiata alle informazioni in maggiore dettaglio, selezionare il link nella mail e accedere al proprio account.

Indicazioni stradali

La destinazione desiderata può essere scaricata direttamente sul sistema di navigazione.

Premere  per chiamare un operatore e descrivere la destinazione o il punto d'interesse.

L'operatore può cercare qualsiasi indirizzo o punto d'interesse e inviare la destinazione direttamente nel sistema di navigazione integrato.

Impostazioni OnStar**PIN OnStar**

Per avere pieno accesso a tutti i servizi OnStar, è necessario inserire un PIN a quattro cifre. Il PIN deve essere personalizzato in occasione della prima chiamata a un operatore.

Per modificare il PIN, premere  per chiamare un operatore.

Dati dell'account

L'abbonato OnStar dispone di un account nel quale vengono memorizzati tutti i dati. Per richiedere una modifica delle informazioni dell'account, premere  e parlare con un operatore oppure accedere al proprio account.

Se il servizio OnStar viene utilizzato su un altro veicolo, premere  e chiedere che l'account venga trasferito al nuovo veicolo.

Avviso

In ogni caso, se il veicolo viene smaltito, venduto o ceduto, informare immediatamente OnStar delle modifiche e interrompere il servizio OnStar per questo veicolo.

Localizzazione veicolo

La localizzazione del veicolo viene trasmessa a OnStar quando viene richiesto o attivato il servizio. Un messaggio sul Visualizzatore info informa di questa trasmissione.

Per attivare o disattivare la trasmissione della localizzazione del veicolo, tenere premuto  fino a quando non si senta un messaggio audio.

La disattivazione è indicata dalla spia di stato lampeggiante in rosso e verde per un breve periodo di tempo, e ogni volta che il veicolo viene avviato.

Avviso

Se la trasmissione della posizione del veicolo è disattivata, alcuni servizi non saranno più disponibili.

Avviso

La posizione del veicolo resta sempre accessibile ad OnStar in caso di emergenza.

Trova l'informativa sulla privacy nel tuo account.

Aggiornamenti software

OnStar potrebbe effettuare aggiornamenti del software da remoto senza preavviso o richiesta di consenso. Tali aggiornamenti servono per migliorare o mantenere la sicurezza o il funzionamento del veicolo.

Tali aggiornamenti potrebbero riguardare problematiche relative alla privacy. Trova l'informativa sulla privacy nel tuo account.

ERA GLONASS

ERA GLONASS è un sistema di emergenza che può essere azionato manualmente o automaticamente. I centri d'emergenza forniscono assistenza e informazioni durante una situazione di emergenza.

In caso di incidente con attivazione degli airbag o dei tendicinghia, verrà effettuata automaticamente una chiamata di emergenza. Sarà stabilito un collegamento immediato con un operatore per individuare chi dovrà verificare la necessità di assistenza.

Pericolo

Il servizio è disponibile solo nei mercati in cui è attivo e richiesto per legge. Inoltre, le funzioni di chiamata di emergenza manuale e

automatica dipendono dalla disponibilità dei centri di emergenza e dalle infrastrutture del paese.

Avviso

Per essere disponibile e operativo, il sistema necessita che i componenti elettrici del veicolo, il servizio mobile e il collegamento satellitare GLONASS siano tutti funzionanti. A seconda della dotazione, viene utilizzata una batteria di riserva.

Pulsanti di controllo

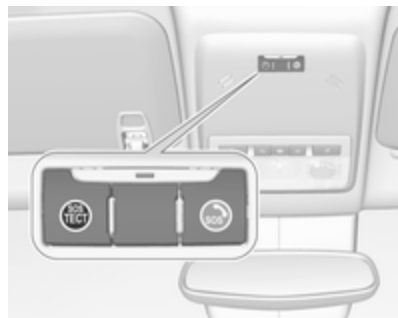

Tasto SOS ☹

Premere ☹ e premere di nuovo dopo il messaggio per stabilire un collegamento di emergenza.

Pulsante TECT ☹

Premere ☹ per cancellare una chiamata di emergenza (ad uso esclusivo dei tecnici).

LED di stato

Il sistema emette delle segnalazioni tramite messaggi vocali e un LED.

Verde : Il sistema è pronto oppure è entro l'intervallo di richiamata, durante il quale l'operatore può richiamare una volta che il collegamento è stato stabilito (fino a ca. due ore, possibile anche con l'accensione disinserita).

Lampeggiante verde : Il sistema sta chiamando, trasmettendo dati, oppure è stato stabilito un collegamento vocale.

Rosso : Il sistema si sta avviando per un massimo di 15 secondi dopo aver inserito l'accensione, quindi il LED diventa verde. Se il LED rimane rosso o passa da verde a rosso, si è verificato un problema nella richiesta di assistenza di un'officina.

Lampeggiante rosso : Non è possibile effettuare la chiamata, ad es. per l'indisponibilità della rete telefonica.

Lampeggiante rosso/verde : Il sistema è modalità test. Non premere alcun bottone e aspettare che la modalità test termini.

Spento : Il sistema è spento.

Avviso

In condizioni climatiche molto fredde, la batteria di riserva potrebbe impiegare diversi minuti per riscaldarsi. Quando operativa, il LED passa da rosso a verde.

Richiedere l'assistenza di un'officina se il LED non si illumina una volta inserita l'accensione.

Illuminazione

Luci esterne	123
Interruttore dei fari	123
Controllo automatico dei fari	124
Abbaglianti	124
Assistente all'uso degli abbaglianti	125
Avvisatore ottico	125
Regolazione della profondità delle luci	126
Uso dei fari all'estero	126
Luci diurne	127
Fari autoadattativi	127
Segnalatori di emergenza	129
Segnali di svolta e di cambio della corsia di marcia	130
Fendinebbia	130
Retronebbia	130
Luci di retromarcia	131
Coprifari appannati	131
Luci interne	131
Controllo delle luci del quadro strumenti	131
Luci di lettura	132
Illuminazione vano portaoggetti	132
Luci nelle alette parasole	132

Caratteristiche dell'illuminazione	132
Illuminazione all'entrata	132
Luci in uscita	133
Dispositivo salvacarica della batteria	133

Luci esterne

Interruttore dei fari



Ruotare l'interruttore dei fari:

- ☰ : luci spente
- ☞☞ : luci di posizione
- ☞D : anabbaglianti

Spia ☞☞ ⇨ 102.

Interruttore dei fari con controllo automatico dei fari



Ruotare l'interruttore dei fari:

AUTO : controllo automatico dei fari: l'illuminazione esterna si accende e si spegne automaticamente a seconda delle condizioni di luminosità esterne

 : attivazione/disattivazione del controllo automatico dei fari. L'interruttore torna su **AUTO**

 : luci di posizione

 : anabbaglianti

Luci posteriori

Le luci posteriori si accendono assieme agli anabbaglianti e alle luci di posizione.

Controllo automatico dei fari



Quando la funzione di comando automatico dei fari è attivata e il motore è in funzione, il sistema passa dalle luci diurne all'accensione dei fari automaticamente, a seconda delle condizioni della luminosità esterna e delle informazioni fornite dal sistema del sensore pioggia.

Luci diurne  127.

Attivazione automatica dei fari

In condizioni di scarsa luminosità, i fari si attivano.

Inoltre, i fari si accendono se i tergi-crystalli sono attivati per diverse passate.

Rilevamento tunnel

Quando si entra in un tunnel i fari si accendono immediatamente.

Fari autoadattativi  127.

Abbaglianti

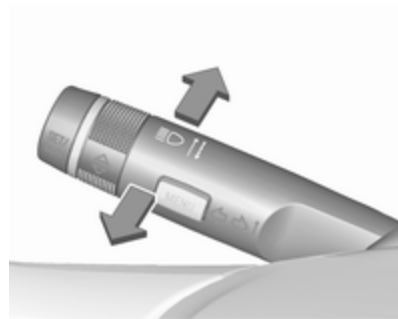

Spingere la leva per passare da anabbaglianti ad abbaglianti.

Tirare la leva per disattivare gli abbaglianti.

Assistenza all'uso degli abbaglianti
 ⇨ 127.

Assistente all'uso degli abbaglianti

Questa funzione attiva gli abbaglianti come luci di marcia principali di notte e quando il veicolo viaggia ad una velocità superiore a 40 km/ora.

Effettua automaticamente la commutazione agli anabbaglianti se:



- La videocamera o un sensore sul parabrezza rileva i fari di un veicolo proveniente dalla direzione contraria o di fronte.
- La velocità del veicolo scende sotto 20 km/ora.
- C'è nebbia o nevica.
- Si guida in aree urbane.

Se non vengono rilevate limitazioni, il sistema commuta nuovamente sugli abbaglianti.

Attivazione



La funzione di assistenza all'uso degli abbaglianti viene attivata spingendo la leva degli indicatori di direzione due volte. Gli abbaglianti si attivano automaticamente ad una velocità superiore a 40 km/ora.

La spia verde  si accende in modalità fissa quando la funzione di assistenza all'uso degli abbaglianti è attivata, mentre la spia blu  si accende quando gli abbaglianti sono accesi.

Spia  ⇨ 102.

Disattivazione

Spingere la leva degli indicatori di direzione una volta. Inoltre, la funzione viene disattivata quando vengono accesi i fendinebbia.

Se l'avvisatore ottico viene usato quando sono accesi i fari abbaglianti, la funzione di assistenza all'uso degli abbaglianti viene disattivata.

Se l'avvisatore ottico viene usato quando sono spenti i fari abbaglianti, la funzione di assistenza all'uso degli abbaglianti rimane attivata.

Al successivo inserimento dell'accensione l'ultima impostazione dell'assistenza all'uso degli abbaglianti sarà ancora attiva.

Avvisatore ottico

Tirare la leva per attivare l'avvisatore ottico.

Tirando la leva si disattivano gli abbaglianti.

Fari AFL-LED ⇨ 127.

Regolazione della profondità delle luci

Regolazione manuale della profondità delle luci



Per regolare la profondità delle luci in base al carico del veicolo e non abbagliare i conducenti dei veicoli in avvicinamento: ruotare l'interruttore rotante  nella posizione desiderata.

- 0 : sedili anteriori occupati
- 1 : tutti i sedili occupati
- 2 : tutti i sedili occupati e vano bagagli carico
- 3 : sedile conducente occupato e vano di carico riempito

Regolazione automatica dinamica della profondità dei fari  127.

Uso dei fari all'estero

Il fascio di luce asimmetrico dei fari aumenta la visibilità illuminando un tratto di strada più ampio sul lato passeggero.

Se il veicolo viene utilizzato in Paesi con guida sul lato opposto, regolare i fari per evitare l'abbagliamento.

Veicoli con fari alogeni

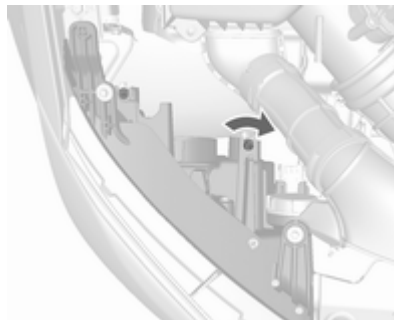

Le viti di regolazione si trovano sopra ai fari.

Con un cacciavite, ruotare le viti di regolazione in senso orario di mezzo giro.

Per reimpostare la modalità traffico a sinistra, ruotare di mezzo giro gli elementi del dispositivo di regolazione su entrambi gli alloggiamenti dei fari in senso antiorario.

Attenzione

Far controllare la regolazione dei fari dopo la disattivazione.

Consigliamo di consultare un'officina.

Veicoli con fari autoadattativi

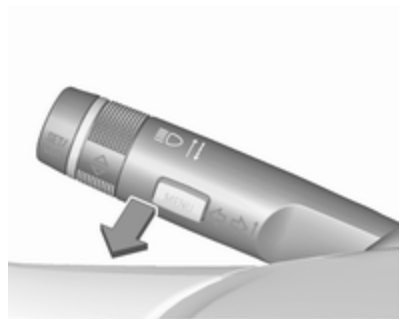



1. Chiave nell'interruttore di accensione.
2. Tirare la leva degli indicatori di direzione e mantenerla tirata (avvisatore ottico).
3. Inserire l'accensione.
4. Dopo circa cinque secondi la spia  inizia a lampeggiare e si ode un segnale acustico.

Su un'altra versione i fari vengono regolati per la guida sul lato opposto della strada mediante il menu di personalizzazione del veicolo. Selezionare l'impostazione desiderata in **Impostaz.**,  **Veicolo**.

Personalizzazione del veicolo  112.

La spia  lampeggia per circa 4 secondi, a titolo di promemoria, ogni volta che l'accensione viene inserita.

Per la disattivazione, avviare la stessa procedura come descritto in precedenza. La spia  non lampeggerà quando la funzione è disattivata.

Spia   103.

Luci diurne

Le luci diurne aumentano la visibilità del veicolo durante il giorno.

Si accendono automaticamente durante il giorno quando il motore è in funzione.

Il sistema commuta da luci diurne a fari in modo automatico, in base alle condizioni di luce. Controllo automatico dei fari  124.





Fari autoadattativi

Le funzioni dei fari autoadattativi sono disponibili solo con fari LED per abbaglianti e anabbaglianti. Il range, la distribuzione e l'intensità della luce variano a seconda delle condizioni d'illuminazione, del tipo di fondo stradale e di situazione di guida.

Fari LED per anabbaglianti e abbaglianti

I fari LED per anabbaglianti ed abbaglianti garantiscono una migliore visibilità in tutte le condizioni.

L'operazione è la stessa per i fari alogeni.

Interruttore dei fari  123, abbaglianti  124, avvisatore ottico  125, uso dei fari all'estero  126.

Controllo automatico dei fari  124.

Funzioni d'illuminazione AFL-LED

Le funzioni d'illuminazione AFL-LED si attivano automaticamente con l'interruttore delle luci in posizione **AUTO**. AFL-LED include le seguenti funzioni:

- luci di svolta e curva
- illuminazione cittadina
- illuminazione di zone periferiche
- illuminazione su autostrada
- assistenza all'uso degli abbaglianti
- funzione di parcheggio in retro-marcia
- modalità ECO
- regolazione automatica dinamica della profondità dei fari

Luci di svolta e curva



Nelle curve strette o allo spegnimento, a seconda dell'angolo di sterzata o del segnale dell'indicatore di direzione, viene attivato un riflettore supplementare destro o sinistro che illumina la strada nel senso di marcia. Si attiva fino ad una velocità massima di 70 km/h.

Illuminazione cittadina



Si attiva automaticamente a velocità fino a circa 55 km/h. In situazioni con luce d'ambiente all'esterno, entrambe le luci di svolta vengono accese con intensità ridotta. La luce è ampia e simmetrica.

Illuminazione di zone periferiche

Si attiva automaticamente a una velocità compresa tra circa 55 e 180 km/h. Il fascio di luce e la luminosità sul lato sinistro e su quello destro differiscono.

Assistenza all'uso degli abbaglianti

Questa funzione attiva gli abbaglianti come luci di marcia principali di notte e quando il veicolo viaggia ad una velocità superiore a 40 km/ora.

Effettua automaticamente la commutazione agli abbaglianti se:





- La videocamera o un sensore sul parabrezza rileva i fari di un veicolo proveniente dalla direzione contraria o di fronte.
- La velocità del veicolo scende sotto 20 km/h.
- C'è nebbia o nevicata.
- Si guida in aree urbane.

Se non vengono rilevate limitazioni, il sistema commuta nuovamente sugli abbaglianti.

Attivazione



La funzione di assistenza all'uso degli abbaglianti viene attivata spingendo la leva degli indicatori di direzione due volte. Gli abbaglianti si attivano automaticamente ad una velocità superiore a 40 km/h.

La spia verde  si accende in modalità fissa quando la funzione di assistenza all'uso degli abbaglianti è attivata, mentre la spia blu  si accende quando gli abbaglianti sono accesi. Spia   102.

Disattivazione

Spingere la leva degli indicatori di direzione una volta. Inoltre, la funzione viene disattivata quando vengono accesi i fendinebbia.

Se l'avvisatore ottico viene usato quando sono accesi i fari abbaglianti, la funzione di assistenza all'uso degli abbaglianti viene disattivata.

Se l'avvisatore ottico viene usato quando sono spenti i fari abbaglianti, la funzione di assistenza all'uso degli abbaglianti rimane attivata.

Al successivo inserimento dell'accensione l'ultima impostazione dell'assistenza all'uso degli abbaglianti sarà ancora attiva.

Funzione di parcheggio in retromarcia

Per agevolare l'orientamento del conducente durante il parcheggio, sia le luci di svolta che di retromarcia si illuminano quando i fari sono accesi e la retromarcia inserita. Questi restano accesi per un breve periodo dopo aver disinserito la retromarcia o quando si viaggia ad una velocità superiore a 7 km/h in marcia avanti.

Modalità Eco

Se il veicolo si arresta, ad es. a causa di un semaforo, viene attivata la modalità risparmio energetico dei fari.

Regolazione automatica dinamica della profondità dei fari

Per evitare che i conducenti delle auto provenienti in senso contrario vengano abbagliati, l'inclinazione dei fari viene regolata in base alle informazioni sull'inclinazione del veicolo.

Guasto nell'impianto d'illuminazione AFL-LED

Quando il sistema rileva un malfunzionamento nel sistema dei fari a LED,  si illumina e un'avvertenza viene visualizzata nel Driver Information Center.

Segnalatori di emergenza



Azionato premendo .

Segnali di svolta e di cambio della corsia di marcia

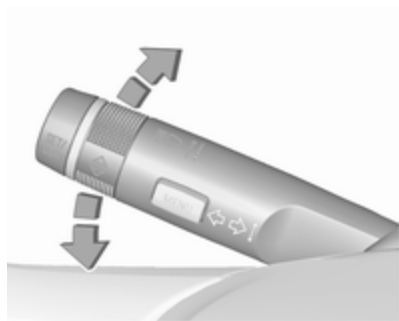

- leva verso l'alto : indicatore di direzione destro
- leva verso il basso : indicatore di direzione sinistro

Muovendo la leva si può avvertire un punto di resistenza.

Una volta mossa la leva oltre il punto di resistenza, gli indicatori lampeggiano ininterrottamente. Gli indicatori smettono di lampeggiare quando si gira il volante nella direzione opposta o si muove la leva in posizione neutrale.

Per far lampeggiare gli indicatori provvisoriamente, mantenere la leva nella posizione appena precedente al punto di resistenza. Gli indicatori di direzione lampeggeranno finché non verrà rilasciata la leva.

Per attivare tre lampeggi consecutivi, toccare brevemente la leva senza farle oltrepassare il punto di resistenza.

Con un rimorchio collegato, gli indicatori di direzione lampeggiano sei volte e la frequenza del tono varia quando si preme la leva fino al punto di resistenza e poi la si rilascia.

Portando la leva al punto di resistenza senza rilasciarla, l'indicatore lampeggerà finché la leva non verrà rilasciata.

Fendinebbia



Azionato premendo **F**.

Retronebbia



Azionato premendo .

Interruttore dei fari in posizione **AUTO**: accendendo i retronebbia si accenderanno automaticamente anche i fari.

Interruttore dei fari in posizione : i retronebbia possono essere accesi solo con i fendinebbia.

Luci di retromarcia

La luce di retromarcia si accende quando, con l'accensione inserita, si innesta la retromarcia.

Coprifari appannati

Il lato interno dell'alloggiamento dei fari si può appannare rapidamente in condizioni di clima umido e freddo, forte pioggia o dopo il lavaggio. L'appannamento sparisce rapidamente da solo, ma può essere agevolato accendendo i fari.

Luci interne

Controllo delle luci del quadro strumenti



La luminosità delle seguenti luci può essere regolata con le luci esterne accese:

- illuminazione del quadro strumenti
- comandi al volante

Ruotare l'interruttore rotante  e tenerlo in questa posizione fino al raggiungimento della luminosità desiderata.

Luci interne

Luca di cortesia

Ant.



Azionare l'interruttore basculante:

premere  : spento

 : accensione e spegnimento automatico

premere  : acceso

Post.





Azionare l'interruttore basculante:

- | : acceso
- ☒ : accensione e spegnimento automatico
- : spento

Luci di lettura



Le luci di lettura anteriori sono posizionate nella console superiore.

Premere  e  per accendere o spegnere ogni luce.

Illuminazione vano portaoggetti

Si accende quando viene aperto il cassetto portaoggetti.

Luci nelle alette parasole

Si accendono al sollevamento del coperchio.

Caratteristiche dell'illuminazione

Illuminazione all'entrata

Illuminazione di cortesia

Le seguenti luci si accendono per un breve periodo sbloccando le portiere del veicolo con il telecomando.

- anabbaglianti
- luci di posizione
- luci posteriori
- luci della targa
- illuminazione del quadro strumenti
- luci interne

Questa funzione si attiva solo al buio e facilita la localizzazione del veicolo.

L'attivazione o la disattivazione di questa funzione può essere modificata nelle impostazioni del veicolo. Personalizzazione del veicolo ⇨ 112.

All'apertura della portiera del conducente si accendono anche le seguenti luci:

- illuminazione di alcuni interruttori
- alcune luci dell'abitacolo

Luci in uscita

Gli anabbaglianti, le luci di posizione e le luci posteriori illuminano l'area circostante per un intervallo di tempo regolabile dopo essere scesi dal veicolo.

Accensione

L'attivazione, la disattivazione e la durata di questa funzione di illuminazione possono essere modificate nelle Impostazioni veicolo. Personalizzazione del veicolo ↪ 112.



1. Disinserire l'accensione.
2. Rimuovere la chiave d'accensione.
3. Aprire la portiera del conducente.
4. Tirare la leva degli indicatori di direzione.
5. Chiudere la portiera del conducente.

Se la portiera del conducente non viene chiusa, le luci si spengono dopo pochi secondi.

Le luci si spengono immediatamente se si tira la leva degli indicatori di direzione mentre la portiera del conducente è aperta.

Dispositivo salvacarica della batteria

Per impedire che la batteria si scarichi quando l'accensione è disinserita, alcune luci interne si spengono automaticamente dopo alcuni minuti.

Climatizzatore

Sistemi di climatizzazione	134
Sistema di riscaldamento e di ventilazione	134
Sistema di climatizzazione	135
Sistema di climatizzazione elettronico	136
Riscaldatore ausiliario	139
Bocchette di ventilazione	139
Bocchette di ventilazione orientabili	139
Bocchette di ventilazione fisse	140
Manutenzione	140
Presca dell'aria	140
Filtro antipolline	140
Funzionamento regolare del climatizzatore	140

Sistemi di climatizzazione

Sistema di riscaldamento e di ventilazione



Comandi per:

- distribuzione dell'aria
- temperatura
- velocità della ventola
- sbrinamento e disappannamento

Lunotto termico ☞ ⇨ 37.

Temperatura

rosso : caldo
blu : freddo

Il riscaldamento entra in piena efficienza solo quando il motore raggiunge la temperatura di esercizio.

Distribuzione dell'aria

☞ : parabrezza e finestrini anteriori
☞ : altezza testa
☞ : ai piedi e al parabrezza

Sono possibili anche regolazioni combinate.

Velocità della ventola

Regolare il flusso dell'aria della ventola selezionando la velocità desiderata.

Sbrinamento e disappannamento

- Premere ☞: la ventola passa automaticamente alla velocità superiore e la ripartizione dell'aria viene diretta verso il parabrezza.
- Impostare il comando della temperatura al livello più caldo.

- Inserire il lunotto termico .
- Aprire opportunamente le bocchette laterali dell'aria e orientarle verso i finestrini delle portiere.

Sistema di climatizzazione



Oltre al sistema di riscaldamento e ventilazione, il climatizzatore dispone delle seguenti funzioni:

-  : raffreddamento
-  : ricircolo dell'aria

Raffreddamento

Premere  per inserire il raffreddamento. Il LED del pulsante si illumina per indicare l'attivazione. Il raffreddamento funziona solamente con il motore acceso e la ventola di controllo del climatizzatore inserita.

Premere il pulsante  per disinserire il raffreddamento.

Il climatizzatore raffredda e deumidifica (asciuga) l'aria quando la temperatura esterna è al di sopra di un livello specificato. Ciò può provocare la formazione di condensa, che gocciolerà da sotto il veicolo.

Se non servono né il raffreddamento, né la deumidificazione, spegnere il sistema di raffreddamento per risparmiare carburante. L'attivazione del raffreddamento potrebbe impedire gli Autostop.

Sistema Start-stop  148.

Sistema di ricircolo dell'aria

Premere  per attivare il ricircolo dell'aria. Il LED del pulsante si illumina per indicare l'attivazione.

Premere  ancora per disattivare il ricircolo dell'aria.

Avvertenza

In modalità di ricircolo, lo scambio d'aria con l'esterno risulta ridotto. Utilizzando tale modalità senza allo stesso tempo raffreddare l'aria, l'umidità nell'abitacolo aumenta, facendo appannare i finestrini internamente. Inoltre la qualità dell'aria nell'abitacolo si deteriora, e potrebbe provocare sonnolenza agli occupanti.

In condizioni ambientali calde e umide, il parabrezza potrebbe appannarsi esternamente quando dell'aria fredda venga indirizzata verso di esso. Se il parabrezza si appanna esternamente, azionare il tergicristallo e disattivare .

Raffreddamento massimo

Aprire brevemente i finestrini, in modo da disperdere rapidamente l'aria calda.

- Attivare il raffreddamento ☀️.
- Sistema di ricircolo dell'aria 🔄 attivato.
- Premere l'interruttore di ripartizione dell'aria 📏.
- Impostare il comando della temperatura al livello più freddo.
- Regolare la velocità della ventola al livello massimo.
- Aprire tutte le bocchette dell'aria.

Sbrinamento e disappannamento dei cristalli 🧊

- Premere 🧊: la ventola passa automaticamente alla velocità superiore e la ripartizione dell'aria viene diretta verso il parabrezza.
- Impostare il comando della temperatura al livello più caldo.
- Inserire il lunotto termico 🧊.
- Aprire opportunamente le bocchette laterali dell'aria e orientarle verso i finestrini delle portiere.

Avviso

Se 🧊 viene premuto mentre il motore è acceso, verrà impedito un Autostop fino a quando il pulsante 🧊 non viene premuto di nuovo.

Se si preme 📏 con la ventola azionata e il motore in funzione, un Autostop verrà impedito fino a quando 📏 non venga premuto nuovamente o fino a quando la ventola non venga disattivata.

Se viene premuto il pulsante 🧊 mentre il motore è acceso in Autostop, il motore si riavvierà automaticamente.

Se viene premuto 📏 con la ventola azionata mentre il motore è acceso in Autostop, il motore si riavvierà automaticamente.

Sistema Start-stop ⇨ 148.

Sistema di climatizzazione elettronico



Comandi per:

- distribuzione dell'aria
- temperatura
- velocità della ventola

AUTO : modalità automatica

🔄 : ricircolo dell'aria manuale

🧊 : sbrinamento e disappannamento

Lunotto termico 🧊 ⇨ 37.

Viene automaticamente selezionata la temperatura preimpostata. In modalità automatica, la velocità della

ventola e la distribuzione dell'aria regolano automaticamente il flusso dell'aria.

Il sistema può essere regolato manualmente mediante i comandi di distribuzione dell'aria e del flusso d'aria.

Ogni modifica delle impostazioni viene mostrata per alcuni secondi sul Visualizzatore Info.

Il sistema di climatizzazione elettronico è pienamente operativo solo quando il motore è in funzione.

Modalità automatica AUTO

Impostazioni di base per il massimo comfort:

- Premere **AUTO**: la distribuzione dell'aria e la velocità della ventola vengono regolate automaticamente.
- Aprire tutte le bocchette dell'aria.
- Premere  per inserire il raffreddamento.
- Impostare la temperatura desiderata.

Preselezione della temperatura

Le temperature possono essere impostate sul valore desiderato.

Se viene impostata la temperatura minima, il sistema di climatizzazione attiva il raffreddamento massimo.

Se viene impostata la temperatura massima, il climatizzatore attiva il riscaldamento massimo.



Avviso

Se è necessario ridurre la temperatura per motivi di climatizzazione, è possibile inibire un Autostop o il motore si riavvia automaticamente all'inserimento della funzione di raffreddamento.



Sistema Start-stop ⇨ 148.



È possibile regolare separatamente la temperatura del lato guida e del lato passeggero anteriore.

Sbrinamento e disappannamento dei cristalli

- Premere .
- La temperatura e la ripartizione dell'aria vengono impostate automaticamente e la ventola funziona ad alta velocità.
- Inserire il lunotto termico .
- Per tornare alla modalità precedente: premere , per tornare alla modalità automatica: premere **AUTO**.

Avviso

Se  viene premuto mentre il motore è acceso, verrà impedito un Autostop fino a quando il pulsante  non viene premuto di nuovo.

Se si preme  con la ventola azionata e il motore in funzione, un Autostop verrà impedito fino a quando  non venga premuto nuovamente o fino a quando la ventola non venga disattivata.

Se viene premuto il pulsante  mentre il motore è acceso in Auto-stop, il motore si riavvierà automaticamente.

Se viene premuto  con la ventola azionata mentre il motore è acceso in Autostop, il motore si riavvierà automaticamente.

Sistema Start-stop ⇨ 148.

Impostazioni manuali

Le impostazioni del sistema di climatizzazione possono essere modificate attivando i pulsanti e le manopole come descritto di seguito. Modificando un'impostazione si disattiva la modalità automatica.

Velocità della ventola

Nel display, la velocità selezionata per la ventola è indicata da  e da un numero. Spegnendo la ventola, si disattiva anche il climatizzatore.

Per tornare alla modalità automatica: Premere **AUTO**.

Distribuzione dell'aria , ,

Premere il pulsante corretto per la regolazione desiderata. Il LED del pulsante si illumina per indicare l'attivazione.

 : parabrezza e finestrini delle portiere anteriori (l'aria condizionata è attivata in background per evitare che i finestrini si appannino)

 : altezza testa

 : ai piedi e al parabrezza

Sono possibili anche regolazioni combinate.

Per tornare alla distribuzione dell'aria automatica: Disattivare la relativa impostazione o premere **AUTO**.

Raffreddamento

Premere  per inserire il raffreddamento. Il LED del pulsante si illumina per indicare l'attivazione. Il raffreddamento funziona solamente con il motore acceso e la ventola di controllo del climatizzatore inserita.

Premere il pulsante  per disinserire il raffreddamento.

Il climatizzatore raffredda e deumidifica (asciuga) quando la temperatura esterna è superiore a un dato livello. Ciò può provocare la formazione di condensa, che gocciolerà da sotto il veicolo.

Se non servono né il raffreddamento, né la deumidificazione, spegnere il sistema di raffreddamento per risparmiare carburante. L'attivazione del raffreddamento può bloccare un Autostop.

Sistema Start-stop ⇨ 148.

Il display visualizza **Eco** quando il raffreddamento è disattivato.

Ricircolo dell'aria

Premere  una volta per attivare il ricircolo dell'aria manuale.

Avvertenza

In modalità di ricircolo, lo scambio d'aria con l'esterno risulta ridotto. Utilizzando tale modalità senza allo stesso tempo raffreddare l'aria, l'umidità nell'abitacolo aumenta, facendo appannare i

finestrini internamente. Inoltre la qualità dell'aria nell'abitacolo si deteriora, e potrebbe provocare sonnolenza agli occupanti.

Uso del climatizzatore a motore spento

Quando l'accensione è disinserita, è possibile utilizzare il calore o il freddo residuo nel sistema per la climatizzazione dell'abitacolo.

Riscaldatore ausiliario

Riscaldatore dell'aria

Quickheat è un sistema di riscaldamento elettrico ausiliario per l'aria che è in grado di riscaldare automaticamente e con maggiore rapidità l'abitacolo.

Bocchette di ventilazione

Bocchette di ventilazione orientabili

Con la funzione di raffreddamento attiva, almeno una bocchetta di ventilazione deve essere aperta.



Per aprire la bocchetta, ruotare la manopola di regolazione verso destra. Regolare la quantità di aria all'uscita della bocchetta ruotando la manopola di regolazione.

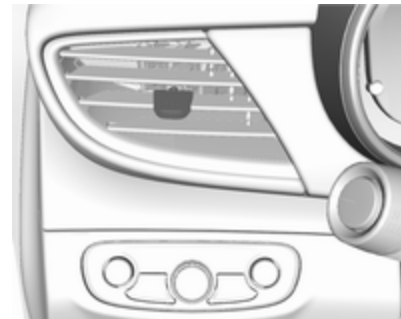

Regolare la direzione del flusso d'aria modificando l'inclinazione orizzontale e verticale delle alette della bocchetta.

Per chiudere la bocchetta, ruotare la manopola di regolazione verso sinistra.

Avvertenza

Non applicare oggetti alle alette delle bocchette dell'aria. C'è il rischio di danni e lesioni in caso di incidente.

Bocchette di ventilazione fisse

Altre bocchette dell'aria si trovano sotto il parabrezza e i finestrini e nei vani piedi.

Manutenzione

Preso dell'aria

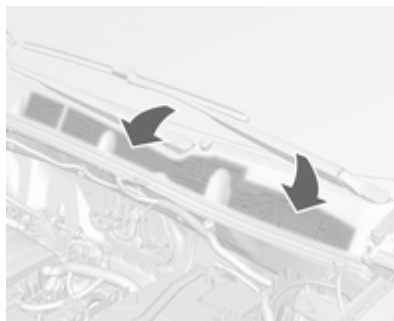

La presa dell'aria davanti al parabrezza nel vano motore non deve essere ostruita in alcun modo per consentire l'ingresso dell'aria.

Togliere eventuali depositi di foglie, sporco o neve.

Filtro antipolline

Il filtro antipolline impedisce a polvere, fuliggine, polline e spore di penetrare nell'abitacolo attraverso le prese d'aria.

Funzionamento regolare del climatizzatore

Per garantire sempre la massima efficienza del sistema, il raffreddamento deve essere attivato per alcuni minuti almeno una volta al mese, indipendentemente dalle condizioni climatiche e dalla stagione. Il funzionamento con raffreddamento non è possibile quando la temperatura esterna è troppo bassa.

Manutenzione

Per un raffreddamento ottimale, si consiglia di controllare annualmente il climatizzatore, iniziando tre anni dopo l'immatricolazione del veicolo, eseguendo:

- prova di funzionalità e di pressione
- funzionalità del riscaldamento
- controllo di tenuta
- controllo delle cinghie di trasmissione
- pulizia del condensatore e scarico dell'evaporatore
- controllo delle prestazioni

Avviso

Il liquido refrigerante R-134a
contiene gas fluorurati ad effetto
serra.

Guida e funzionamento

Consigli per la guida	143
Controllo del veicolo	143
Sterzare	143
Avviamento e funzionamento	143
Rodaggio di un veicolo nuovo .	143
Posizioni della chiave nel bocchetto di accensione	144
Tasto di azionamento	144
Potenza trattenuta disattivata .	146
Avviamento del motore	146
Interruzione di carburante al motore durante la decelerazione	148
Sistema stop-start	148
Parcheggio	150
Gas di scarico	151
Gas di scarico del motore	151
Filtro antiparticolato	152
Convertitore catalitico	153
Cambio automatico	153
Display del cambio	153
Leva del cambio	154
Modalità manuale	155

Programmi di marcia elettronici	155
Guasto	156
Interruzione alimentazione elettrica	156
Cambio manuale	157
Sistemi di guida	158
Trazione integrale	158
Freni	158
Sistema di antibloccaggio	158
Freno di stazionamento	159
Assistenza alla frenata	159
Assistenza per le partenze in salita	160
Sistemi di controllo della guida .	160
Sistema di controllo della trazione	160
Controllo elettronico della stabilità	161
Sistema di controllo della discesa	162
Sistemi di assistenza al conducente	163
Controllo automatico della velocità di crociera	163
Limitatore di velocità	165
Allarme collisione anteriore	167
Indicazione distanza anteriore .	169

Sistema di ausilio al parcheggio	169
Videocamera posteriore	171
Dispositivo di assistenza segnaletica stradale	173
Avvisatore di cambio accidentale della corsia di marcia	177
Carburante	178
Carburante per motori a benzina	178
Carburante per motori diesel ...	180
Carburante per funzionamento a gas liquido	180
Rifornimento	181
Consumo di carburante - Emissioni di CO ₂	184
Gancio traino	185
Informazioni generali	185
Consigli per la guida e per il traino	185
Traino di un rimorchio	186
Dispositivi di traino	186

Consigli per la guida

Controllo del veicolo

Non procedere per spinta inerziale a motore spento (eccetto durante Autostop)

In tale situazione molti impianti, quali il servofreno o il servosterzo, non funzionano, rendendo la marcia un pericolo per sé e per gli altri. Tutti i sistemi funzionano durante un Autostop, ma ci sarà una riduzione controllata del servosterzo e la velocità del veicolo diminuirà.

Sistema Start-stop ⇨ 148.

Pedali

Non collocare tappetini nella zona dei pedali per evitare di ostacolare la corsa dei pedali stessi.

Utilizzare solo tappetini di misura adatta e fissati dai rispettivi fermi sul lato guida.

Sterzare

Se l'assistenza servosterzo viene a mancare a causa dell'arresto del motore o di un malfunzionamento del sistema, è possibile sterzare, ma può essere necessario uno sforzo maggiore.

Un messaggio del veicolo verrà visualizzato nel Visualizzatore Info.

Attenzione

Veicoli dotati di servosterzo idraulico:

Se il volante viene ruotato finché raggiunge il finecorsa e viene tenuto in quella posizione per più di 10 secondi, possono presentarsi danneggiamenti al sistema del servosterzo e potrebbe non essere più disponibile l'assistenza del servosterzo.

Avviamento e funzionamento

Rodaggio di un veicolo nuovo

Per i primi viaggi non effettuare inutilmente brusche frenate.

Quando si guida la vettura per la prima volta, è possibile che la cera e l'olio presenti nell'impianto di scarico evaporino producendo l'emissione di fumi. Parcheggiare la vettura all'aperto per un po' evitando di inalare i fumi.

Durante il rodaggio, il consumo di olio e carburante potrebbero risultare un po' più alti del normale. L'Autostop può essere bloccato per consentire il caricamento della batteria.

Filtro antiparticolato ⇨ 152.

Posizioni della chiave nel blocchetto di accensione

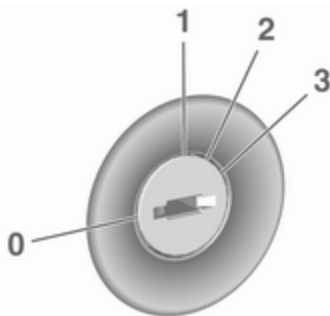

- 0** : accensione disinserita: Alcune funzioni rimangono attive fino alla rimozione della chiave o l'apertura della portiera del conducente purché l'accensione sia già inserita
- 1** : modalità accessori: Il bloccasterzo è sbloccato e alcune funzioni elettriche sono disponibili, quadro spento

- 2** : accensione in modalità di alimentazione: Il quadro è acceso, il motore diesel è in fase di preriscaldamento. Le spie si illuminano e la maggior parte delle funzioni elettriche sono azionabili
- 3** : avvio motore: Rilasciare la chiave dopo l'inizio della procedura di avvio

Bloccasterzo

Rimuovere la chiave dal commutatore di accensione e ruotare il volante finché si blocca.

Pericolo

Non rimuovere mai la chiave dall'interruttore di accensione durante la guida in quanto potrebbe causare danni al bloccasterzo.

Tasto di azionamento

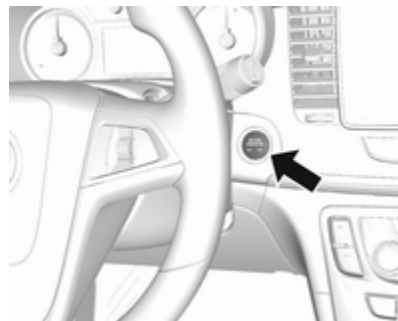

La chiave elettronica deve trovarsi all'interno del veicolo.

Modalità accessori

Premere **Engine Start/Stop** una volta senza azionare il pedale della frizione o del freno. Il LED giallo nel tasto si accende. Il bloccasterzo è sbloccato e alcune funzioni elettriche sono disponibili, quadro spento.

Accensione in modalità di alimentazione

Tenere premuto **Engine Start/Stop** per sei secondi senza azionare il pedale della frizione o del freno. Il LED verde nel tasto si accende, il

motore diesel si preriscalda. Le spie si illuminano e la maggior parte delle funzioni elettriche sono azionabili.

Avvio motore

Azionare il pedale della frizione (cambio manuale) o il pedale del freno (cambio automatico) e premere **Engine Start/Stop** ancora una volta. Rilasciare il pulsante dopo l'inizio della procedura di avvio.

Accensione disinserita

Premere brevemente **Engine Start/Stop** in ogni modalità o a motore in funzione e veicolo fermo. Alcune funzioni rimangono attive fino all'apertura della portiera del conducente purché l'accensione sia già inserita.

Spegnimento d'emergenza durante la guida

Premere **Engine Start/Stop** per più di due secondi o premere brevemente due volte entro cinque secondi
 ⇨ 146.

Bloccasterzo

Il bloccasterzo si attiva automaticamente quando:

- Il veicolo è fermo.
- L'accensione è stata spenta.
- La portiera del conducente è aperta.

Per sbloccare il bloccasterzo, aprire e chiudere la portiera del conducente e attivare la modalità accessori o avviare direttamente il motore.

⚠ Avvertenza

Se la batteria del veicolo si scarica, il veicolo non deve essere rimorchiato né avviato mediante traino o a spinta, in quanto il bloccasterzo non può essere disinnescato.

Funzionamento su veicoli con sistema chiave elettronica in caso di guasto

Se la chiave elettronica non funziona o la batteria della chiave elettronica è debole, all'avvio del veicolo il Driver

Information Center può visualizzare **Nessun telecomando rilevato o Sostituire la batteria nel telecomando.**

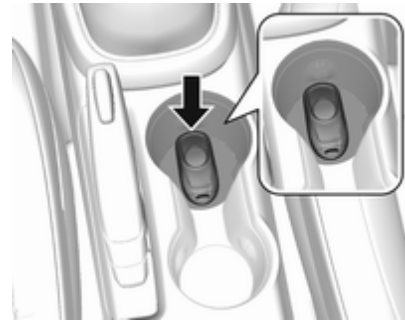

1. Posizionare la chiave elettronica nel portabite anteriore della console centrale. Posizionare la chiave elettronica da sola in posizione centrale all'interno dell'area del trasmettitore e in direzione longitudinale piatta con i pulsanti rivolti verso l'alto come illustrato.
2. Con il veicolo in **P** (Parcheggio) o **N** (folle), premere il pedale del freno e premere **Engine Start/Stop**.

Sostituire la batteria del trasmettitore non appena possibile.

Potenza trattenuta disattivata

I seguenti sistemi elettronici possono funzionare per dieci minuti dopo lo spegnimento del motore

- Alzacristalli elettrici
- Tettuccio apribile
- Impianto audio

Gli alzacristalli elettrici e il tettuccio apribile continuano a funzionare per un massimo di dieci minuti o fino a quando non viene aperta una portiera qualsiasi. La radio funzionerà con accensione in modalità di alimentazione o di alimentazione accessori. Dopo aver spento il quadro, la radio continuerà a funzionare per dieci minuti o fino all'apertura della portiera del conducente.

Avviamento del motore

Veicoli con commutatore di accensione

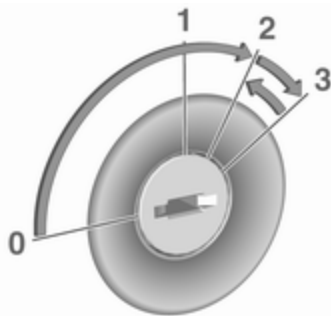

Ruotare la chiave in posizione **1** per sbloccare il bloccasterzo.

Cambio manuale: premere il pedale della frizione e del freno.

Cambio automatico: premere il pedale del freno e portare la leva del cambio su **P** o **N**.

Non premere il pedale dell'acceleratore.

Motore diesel: girare la chiave in posizione **2** per il preriscaldamento finché la spia  si spegne.

Girare brevemente la chiave in posizione **3** e rilasciarla: una procedura automatica attiva il motorino d'avviamento con un breve ritardo finché il motore è in funzione, vedi 'Controllo automatico del motorino d'avviamento'.

Cambio manuale: durante un Auto-stop, è possibile riavviare il motore premendo il pedale della frizione  148.

Cambio automatico: durante un Auto-stop, è possibile riavviare il motore rilasciando il pedale del freno  148.

Veicoli con tasto di azionamento

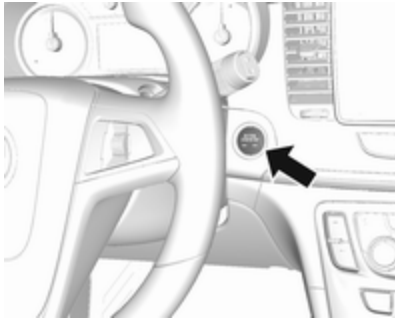

Cambio manuale: premere il pedale della frizione e del freno.

Cambio automatico: premere il pedale freno e portare la leva del cambio in posizione **P** o **N**.

Non premere il pedale dell'acceleratore.

Premere e rilasciare

Engine Start/Stop: una procedura automatica attiva il motorino d'avviamento con un breve ritardo finché il motore è in funzione, vedi controllo automatico del motorino d'avviamento.

Prima di riavviare o di spegnere il motore a veicolo fermo, premere ancora una volta **Engine Start/Stop** brevemente.

Cambio manuale: durante un Auto-stop, è possibile riavviare il motore premendo il pedale della frizione ⇨ 148.

Cambio automatico: durante un Auto-stop, è possibile riavviare il motore rilasciando il pedale del freno ⇨ 148.

Sblocco serrature

Alcuni veicoli con il cambio automatico sono dotati di un sistema di sblocco elettronico delle serrature. Lo sblocco delle serrature è progettato per impedire la rimozione della chiave di accensione se la leva del cambio non è in **P**.

Avviare il veicolo a basse temperature

L'avviamento del veicolo senza riscaldatori aggiuntivi è possibile solo fino a -25°C per i motori diesel e -30°C per i motori a benzina. E' necessario utilizzare un olio motore con appropriata viscosità, carburante appropriato, servizi di assistenza effettuati e una batteria veicolo sufficientemente carica. A temperature inferiori a -30°C il cambio automatico richiede una fase di riscaldamento di circa cinque minuti. La leva del cambio deve essere in posizione **P**.

Controllo automatico del motorino d'avviamento

Questa funzione controlla la procedura di avviamento del motore. Il conducente non deve tenere la chiave in posizione **3** o tenere premuto **Engine Start/Stop**. Una volta azionato, il sistema si avvierà automaticamente finché il motore è in funzione. A causa della procedura di controllo, il motore si avvia con un breve ritardo.

Possibili ragioni del mancato avviamento del motore:

- Pedale della frizione non premuto (cambio manuale).
- Pedale del freno non premuto o leva del cambio non in posizione **P** o **N** (cambio automatico).
- Time-out scaduto

Riscaldamento del motore sovralimentato

All'avvio, la coppia disponibile del motore può essere limitata per un certo periodo di tempo, soprattutto quando la temperatura del motore è bassa. La limitazione serve a consentire al sistema di lubrificazione di proteggere totalmente il motore.

Interruzione di carburante al motore durante la decelerazione

L'alimentazione del carburante viene interrotta automaticamente durante le decelerazioni, ovvero quando il

veicolo procede con una marcia innestata ma non viene premuto il pedale dell'acceleratore.

In base alle condizioni di guida, l'interruzione di carburante al motore durante la decelerazione potrebbe essere disattivata.

Sistema stop-start

Il sistema Start-stop contribuisce a far risparmiare carburante e a ridurre le emissioni. Quando le condizioni lo consentono, disinserisce il motore appena il veicolo procede a bassa velocità o si arresta, ad esempio a un semaforo o in un ingorgo. Avvia automaticamente il motore non appena viene premuta la frizione. Un sensore della batteria assicura che un Autostop venga eseguito solo se la batteria è sufficientemente carica per un riavvio.

Attivazione

Il sistema Start-stop è disponibile non appena il motore viene avviato, il veicolo parte e le condizioni riportate nel seguito di questa sezione sono soddisfatte.

Disattivazione



Disattivare il sistema Start-stop manualmente premendo **(A)**. La disattivazione è indicata dallo spegnimento del LED presente nel pulsante.

Autostop

Se il veicolo procede a bassa velocità o è fermo, attivare un Autostop come segue:

- Premere il pedale della frizione.
- Portare la leva del cambio in folle.
- Rilasciare il pedale della frizione.

Il motore verrà spento mentre l'accensione rimane attivata.

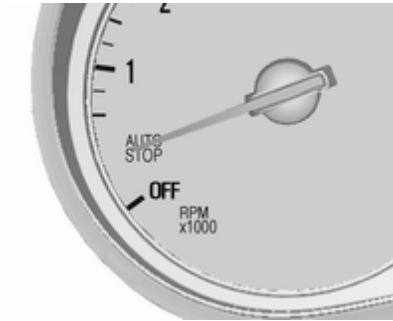

Un Autostop è indicato dalla lancetta nella posizione **AUTOSTOP** nel contagiri.

Durante un Autostop, il riscaldamento, il servosterzo e il freno rimangono attivi.

Condizioni per un Autostop

Il sistema Start-stop verifica che ciascuna delle condizioni seguenti sia soddisfatta:

- Il sistema Start-stop non è disattivato manualmente.
- Il cofano è completamente chiuso.

- La portiera del conducente è chiusa oppure la cintura di sicurezza del conducente è allacciata.
- La batteria del veicolo è sufficientemente carica e in buone condizioni.
- Il motore è caldo.
- La temperatura del liquido di raffreddamento del motore non è troppo alta.
- La temperatura dei gas di scarico del motore non è troppo elevata, ad esempio dopo aver guidato con un carico motore elevato.
- La temperatura ambiente supera i -5°C .
- Il sistema di climatizzazione consente un Autostop.
- La depressione del freno è sufficiente.
- La funzione di autopulizia del filtro antiparticolato non è attiva.
- Il veicolo è stato guidato almeno a passo d'uomo dall'ultimo Autostop.

In caso contrario, l'Autostop viene bloccato.

Certe impostazioni del climatizzatore possono bloccare un Autostop. Vedere il capitolo sul climatizzatore per maggiori dettagli ↪ 135.

Immediatamente dopo aver guidato su autostrada un Autostop può essere bloccato.

Rodaggio di un veicolo nuovo ↪ 143.

Dispositivo salvacarica della batteria del veicolo

Per assicurare un riavviamento affidabile del motore, il sistema Start-stop integra diverse funzioni salvacarica della batteria.

Misure per il risparmio energetico

Durante un Autostop, diverse funzioni elettriche, come il riscaldatore elettrico ausiliario o il lunotto termico, sono disabilitate o commutate in modalità risparmio energetico. La velocità della ventola del climatizzatore viene ridotta per risparmiare energia.

Riavvio del motore da parte del conducente

Premere il pedale della frizione per riavviare il motore.

L'avvio del motore è indicato dalla lancetta nella posizione di folle nel contagiri.

Se la leva del cambio esce dalla posizione di folle prima di premere la frizione, viene visualizzato  con un messaggio nel Driver Information Center.

Riavvio del motore mediante il sistema Start-stop

La leva del cambio deve essere in folle per abilitare un riavvio automatico.

Se una delle seguenti condizioni si verifica durante un Autostop, il motore viene avviato automaticamente mediante il sistema Start-stop:

- Il sistema Start-stop è disattivato manualmente.
- Il cofano è aperto.

- La cintura di sicurezza del conducente non è allacciata e la portiera del conducente è aperta.
- La temperatura del motore è troppo bassa.
- Il livello di carica della batteria del veicolo è sotto un determinato livello.
- La depressione del freno non è sufficiente.
- Il veicolo è guidato almeno a passo d'uomo.
- Il climatizzatore richiede un avvio del motore.
- Il climatizzatore viene acceso manualmente.

Se il cofano non è completamente chiuso, viene visualizzato un messaggio di avvertimento nel Driver Information Center.

Se alla presa di corrente è collegato un accessorio elettrico, ad es. un lettore CD portatile, durante il riavvio del motore potrebbe essere percepibile un breve calo di tensione.

Parcheggio

Avvertenza

- Non parcheggiare il veicolo su una superficie facilmente infiammabile. L'elevata temperatura dell'impianto di scarico potrebbe incendiare la superficie.
- Azionare sempre il freno di stazionamento. Azionare il freno di stazionamento senza premere il pulsante di rilascio. Se il veicolo viene parcheggiato in salita o in discesa, tirare il freno di stazionamento quanto più possibile. Premere contemporaneamente il pedale del freno per ridurre lo sforzo necessario per tirare il freno di stazionamento.
- Spegnere il motore.
- Se il veicolo è parcheggiato su una superficie piana o in salita, rimuovere la chiave di accensione solo dopo aver innestato la prima marcia o portato la leva

del cambio in posizione **P**. Inoltre, in salita, girare le ruote anteriori nella direzione opposta rispetto al cordolo del marciapiede.

Se il veicolo è parcheggiato in discesa, rimuovere la chiave di accensione solo dopo aver innestato la retromarcia o portato la leva del cambio in posizione **P**. Inoltre, girare le ruote anteriori verso il cordolo del marciapiede.

- Chiudere i finestrini e il tettuccio apribile.
- Rimuovere la chiave di accensione dall'interruttore. Nei veicoli con cambio automatico, la chiave può essere estratta solo se la leva del cambio è in posizione **P**.

Ruotare il volante fino ad avvertire lo scatto di inserimento del bloccasterzo.

- Bloccare le portiere del veicolo.
- Attivare l'impianto di allarme anti-furto.

Aviso

In caso di problemi durante l'attivazione dell'airbag, il motore si spegne automaticamente se il veicolo si arresta entro un certo periodo di tempo.

Gas di scarico

Gas di scarico del motore

⚠ Pericolo

I gas di scarico del motore contengono monossido di carbonio, che è tossico, ma incolore e inodore e può essere letale se inalato.

Se i fumi di scarico penetrano nell'abitacolo, aprire i finestrini. Rivolgersi ad un'officina per eliminare la causa del guasto.

Evitare di viaggiare con il vano di carico aperto, in quanto i gas di scarico potrebbero entrare nell'abitacolo.

Filtro antiparticolato

Processo di pulizia automatica

Il filtro antiparticolato previsto per le motorizzazioni diesel separa le pericolose particelle di fuliggine dal gas di scarico. Il sistema è corredato di una funzione autopulente che si attiva automaticamente durante la marcia senza ulteriori notifiche. Il filtro viene pulito periodicamente bruciando ad alta temperatura le particelle di fuliggine. Questo processo avviene automaticamente in determinate condizioni preimpostate e può richiedere fino a 25 minuti. Di solito impiega fra sette e 12 minuti. La funzione di Auto-stop non è disponibile e il consumo di carburante può essere più elevato durante questo periodo. L'emissione di odori e fumo nel corso di tale procedimento è un fenomeno normale.

Il sistema richiede un processo di pulizia manuale

In determinate situazioni, come ad esempio percorrendo distanze brevi, il sistema non è in grado di completare la funzione autopulente.

Se è richiesta la pulizia del filtro e le precedenti condizioni di guida non consentivano la pulizia automatica, la situazione viene segnalata dall'accensione di  e da un messaggio di avvertimento nel Driver Information Center.

 si accende oltre a inviare un messaggio di avvertimento quando il filtro antiparticolato diesel è pieno. Avviare il processo di pulizia prima possibile.

 lampeggia oltre a inviare un messaggio di avvertimento quando il filtro antiparticolato diesel ha raggiunto il livello massimo di riempimento. Avviare immediatamente il processo di pulizia per evitare danni al motore.

Azionare il processo di pulizia manuale

Per attivare il processo di pulizia, continuare a guidare e tenere il regime di giri del motore sopra i 2000 giri/min. Se necessario, passare a una marcia inferiore. Ha quindi inizio la pulizia del filtro antiparticolato.

La pulizia avviene più rapidamente con regimi e carichi del motore elevati.

La spia  si spegne al completamento della funzione autopulente. Continuare a guidare fino al completamento dell'operazione di pulizia automatica.

Attenzione

Se possibile, non interrompere il processo di pulizia. Proseguire fino a quando la pulizia è completa, per evitare la necessità di assistenza o la riparazione presso un'officina.

Processo di pulizia non possibile

Se per qualsiasi ragione la pulizia risultasse impossibile, la spia  si illumina e un messaggio di avvertimento appare nel Driver Information Center. È possibile che la potenza del motore possa essere ridotta. Rivolgersi immediatamente ad un'officina.

Convertitore catalitico

Il convertitore catalitico riduce la quantità di sostanze nocive presenti nei gas di scarico.

Attenzione

Carburanti di tipi diversi da quelli elencati alle pagine [178](#), [243](#) possono danneggiare il convertitore catalitico o i componenti elettronici.

La benzina incombusta surriscalda e danneggia il convertitore catalitico. Evitare pertanto di utilizzare eccessivamente il motorino di avviamento, di rimanere con il serbatoio vuoto e di avviare il motore a spinta o a traino.

Se il motore perde colpi, funziona in modo irregolare, nel caso di prestazioni ridotte, o se si notano altre anomalie, rivolgersi ad un'officina il prima possibile per eliminare la causa del guasto. In caso di emergenza è possibile proseguire il viaggio, ma solo per breve tempo e con velocità e regime del motore ridotti.

Cambio automatico

Il cambio automatico permette di impostare il cambio marce in automatico (modalità automatica) o in manuale (modalità manuale).

Display del cambio

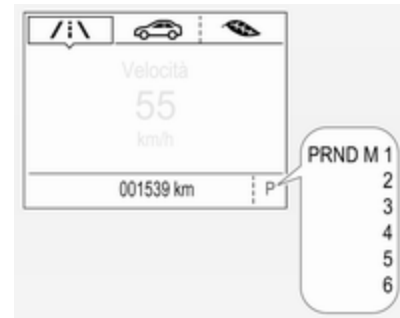

Il Driver Information Center visualizza la modalità o la marcia selezionata.

In modalità automatica, il programma di marcia è indicato da **D**.

In modalità manuale, vengono indicati **M** e il numero della marcia selezionata.

- R** indica la retromarcia.
N indica la posizione di folle.
P indica la posizione di parcheggio.

Leva del cambio



- P** : posizione di parcheggio, le ruote sono bloccate, innestare solo a veicolo fermo e con il freno di stazionamento azionato
R : retromarcia, innestare solo a veicolo fermo
N : folle
D : modalità automatica
M : modalità manuale

- +** : passaggio a marcia superiore in modalità manuale
- : passaggio a marcia inferiore in modalità manuale

La leva selettoria è bloccata in posizione **P** e può essere spostata solo quando l'accensione è inserita e il pedale del freno è premuto.

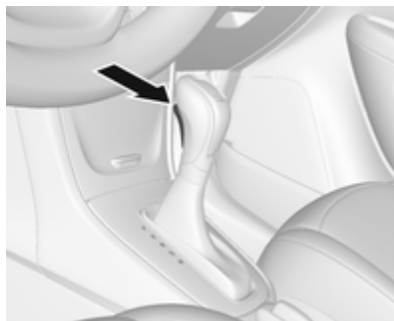

Per portare il cambio in posizione **P** o **R**, premere il pulsante di rilascio.

Il motore può essere avviato solo con la leva in posizione **P** o **N**. Quando la posizione **N** è selezionata, premere il pedale del freno o azionare il freno di stazionamento prima di iniziare la marcia.

Non accelerare mentre si innesta una marcia. Non premere mai contemporaneamente il pedale dell'acceleratore e quello del freno.

Quando è innestata una marcia, rilasciando il freno il veicolo inizia ad avanzare lentamente.

Freno motore

Per utilizzare l'effetto frenante del motore quando si viaggia in discesa, selezionare per tempo una marcia più bassa, vedere "modalità manuale".

Disimpegno della vettura

Il disimpegno del veicolo è consentito solo se il veicolo è bloccato nella sabbia, nel fango o nella neve. Portare ripetutamente la leva selettoria da **D** a **R** e viceversa. Non mandare su di giri il motore ed evitare accelerazioni repentine.

Parcheggio

Azionare il freno di stazionamento e portare la leva selettoria in posizione **P**.

La chiave di accensione può essere rimossa solo quando la leva selettoria è in posizione **P**.

Modalità manuale



Portare la leva del cambio nella posizione **M**.

Premere il pulsante che si trova sulla leva del cambio:

+ : passaggio a marcia superiore

- : passaggio a marcia inferiore

Se si seleziona una marcia superiore quando la velocità del veicolo è troppo bassa o una marcia inferiore quando la velocità del veicolo è

troppo alta, il cambio marcia non viene eseguito. Questo può causare l'emissione di un messaggio nel Driver Information Centre.

In modalità cambio manuale, il passaggio automatico a una marcia superiore non avviene quando il regime del motore è elevato.

Indicazione marcia

Il simbolo ▲ con un numero a fianco appare quando è consigliato il cambio della marcia per risparmiare carburante.

L'indicazione del cambio appare solo in modalità manuale.

Programmi di marcia elettronici

- In seguito ad un avviamento a freddo, il programma della temperatura di esercizio aumenta il regime del motore per portare rapidamente in temperatura il convertitore catalitico.
- La funzione automatica di folle mette automaticamente in folle il cambio quando il veicolo viene

fermato con una marcia avanti innestata e si preme il pedale del freno.

- Programmi speciali adattano automaticamente i punti di passaggio delle marce quando si procede in salita o in discesa.

Funzione di adattamento del cambio automatico

Questa funzione adatta il funzionamento della trasmissione durante la guida costante o il cambio marcia. Aumenta la durata e mantiene la migliore qualità di cambio nel ciclo di durata. All'inizio il cambio marcia potrebbe sembrare scomodo, ma è normale. La qualità di cambio marcia migliorerà gradualmente continuando nella guida per ogni marcia e ogni cambio marcia.

Kickdown

Premere sul pedale dell'acceleratore oltre il dente d'arresto della funzione kickdown comporterà la massima accelerazione indipendentemente dalla modalità di guida selezionata. Il cambio passa a una marcia più bassa a seconda della velocità del motore.

Guasto

In caso di guasto, il Driver Information Center visualizza un messaggio del veicolo. Messaggi del veicolo ⇨ 111.

Il cambio di marcia non avviene più automaticamente. Si può proseguire il viaggio usando il cambio manuale.

È disponibile solo la marcia più alta. A seconda del guasto, la seconda marcia potrebbe essere disponibile anche in modalità manuale.

Cambiare impostazione del cambio quando il veicolo è fermo.

Rivolgersi ad un'officina per eliminare la causa del guasto.

Interruzione alimentazione elettrica

Nel caso di un'interruzione dell'alimentazione elettrica, è impossibile spostare la leva selettoria dalla posizione **P**. Non si riesce a estrarre la chiave di accensione dall'interruttore di accensione.

Se la batteria è scarica, avviare il veicolo utilizzando i cavi di avviamento ⇨ 226.

Se la batteria non è la causa del problema, sbloccare la leva del cambio.

1. Mantenere il pedale del freno premuto e tirare la leva del freno di stazionamento verso l'alto.



2. Rimuovere il tappo sulla consolle con un oggetto sottile (ad esempio un cacciavite).

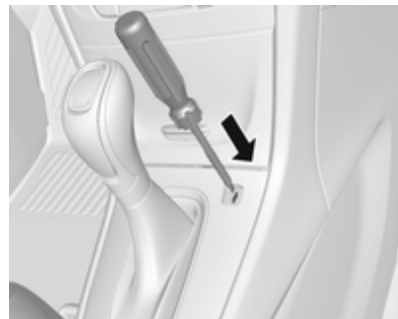

3. Inserire a fondo un cacciavite nell'apertura.

4. Portare la leva del cambio su N.
5. Rimuovere il cacciavite dall'apertura.
6. Rimontare il tappo.
7. Rivolgersi ad un'officina per eliminare la causa dell'interruzione dell'alimentazione elettrica.

Cambio manuale

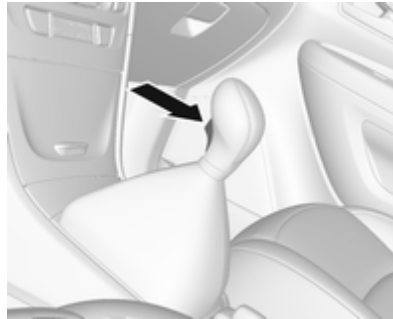

Per innestare la retromarcia, con il veicolo fermo e premendo il pedale della frizione, premere il pulsante di sblocco sulla leva del cambio e innestare la marcia.

Se la marcia non si innesta, portare la leva del cambio in posizione di folle, rilasciare il pedale della frizione e premerlo nuovamente; ripetere quindi la selezione della marcia.

Evitare di fare slittare la frizione inutilmente.

Durante il cambio marcia, premere a fondo il pedale della frizione. Non tenere il piede appoggiato sul pedale.

Attenzione

Non è consigliabile guidare con la mano appoggiata alla leva del cambio.

Indicazione marcia ⇨ 100.

Sistema Start-stop ⇨ 148.

Sistemi di guida

Trazione integrale

La trazione integrale (AWD) migliora le caratteristiche di marcia e la stabilità e consente di raggiungere la migliore guidabilità possibile, indipendentemente dalla superficie del fondo stradale. Il sistema è sempre attivo e non può essere disattivato.

La coppia viene distribuita in modo continuo tra le ruote dell'assale anteriore e posteriore, a seconda delle condizioni di marcia. Inoltre la coppia tra le ruote posteriori viene distribuita a seconda della superficie.

Per prestazioni del sistema ottimali, i pneumatici del veicolo dovrebbero presentare un'usura uniforme.

La trazione integrale è disattivata automaticamente durante l'utilizzo temporaneo di una ruota di scorta.

La trazione integrale viene disattivata temporaneamente anche per proteggere il sistema dal surriscaldamento nel caso di un numero eccessivo di

giri della ruota. La trazione integrale viene ripristinata al raffreddamento del sistema.

La disattivazione della trazione integrale viene indicata con un messaggio sul Driver Information Center.

La visualizzazione di un messaggio di servizio o del codice S73 di avvertimento sul Driver Information Center significa un malfunzionamento della trazione integrale. Rivolgersi ad un'officina.

Messaggi del veicolo ⇨ 111, traino del veicolo ⇨ 228.

Freni

L'impianto frenante comprende due circuiti frenanti separati.

Se un circuito frenante dovesse guastarsi, è ancora possibile frenare il veicolo con il secondo circuito. Tuttavia, l'effetto frenante si ottiene solo premendo a fondo il pedale del freno. Questo richiede una forza notevolmente maggiore. Lo spazio di frenata necessario sarà maggiore. Rivolgersi ad un'officina prima di proseguire il viaggio.

Quando il motore non è in funzione, il supporto del servofreno viene meno dopo aver premuto una o due volte il pedale del freno. L'effetto frenante non viene ridotto, ma sarà necessario esercitare una pressione molto maggiore sul pedale. Questo fatto va ricordato soprattutto quando il veicolo viene trainato.

Spia (C) ⇨ 100.

Sistema di antibloccaggio

Il sistema di antibloccaggio (ABS) impedisce alle ruote di bloccarsi.

L'ABS inizia a regolare la pressione della frenata non appena una ruota mostra una tendenza a bloccarsi. Il veicolo rimane governabile, anche durante una frenata brusca.

L'intervento dell'ABS si avverte come un impulso nel pedale del freno e un rumore provocato dal processo di regolazione.

Per frenare in modo ottimale, tenere il pedale del freno premuto a fondo per l'intero processo di frenata, anche se il pedale pulsa. Non ridurre la pressione sul pedale.

Dopo l'avviamento, il sistema esegue un autotest che può essere percepito. Spia  ⇨ 100.

Luce dei freni adattativi

Quando si frena a fondo, tutte e tre le luci dei freni lampeggiano per l'intera durata del controllo ABS.

Guasto

Avvertenza

In caso di guasto dell'ABS, le ruote potrebbero bloccarsi in caso di frenate particolarmente forti. I vantaggi offerti dall'ABS non sono più disponibili. In caso di frenate brusche, il veicolo non è più governabile e potrebbe sbandare.

Rivolgersi ad un'officina per eliminare la causa del guasto.

Freno di stazionamento

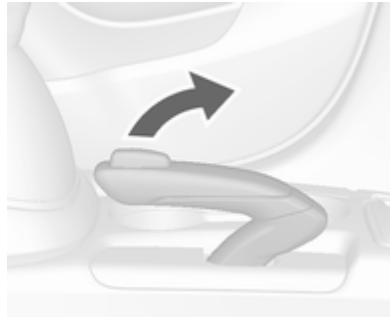

Avvertenza

Azionare sempre energicamente il freno di stazionamento senza premere il pulsante di sblocco, e tirarlo con la maggior forza possibile nei tratti in salita o in discesa.

Per rilasciare il freno di stazionamento, sollevare leggermente la leva, premere il pulsante di sblocco ed abbassare completamente la leva.

Per ridurre le forze agenti sul freno di stazionamento, premere contemporaneamente il pedale del freno.

Spia  ⇨ 100.

Assistenza alla frenata

Premendo rapidamente ed energicamente il pedale del freno, viene applicata automaticamente la massima forza frenante (frenata a fondo).

Continuare a premere il pedale del freno con una pressione costante finché è necessario frenare a fondo.

La forza frenante massima viene ridotta automaticamente quando si rilascia il pedale del freno.

Assistenza per le partenze in salita

Il sistema contribuisce a impedire movimenti indesiderati quando si guida in pendenza.

Quando si rilascia il pedale del freno dopo essersi fermati su un pendio, i freni restano attivati per altri due secondi. I freni vengono rilasciati automaticamente appena il veicolo comincia ad accelerare.

L'assistenza per le partenze in salita non è attiva durante un Autostop.

Sistema Start-stop ⇨ 148.

Sistemi di controllo della guida

Sistema di controllo della trazione

Il Sistema di controllo della trazione (TC) è un componente del controllo elettronico della stabilità (ESC) ⇨ 161.

Il TC migliora la stabilità di marcia, se necessario, indipendentemente dal tipo di fondo stradale o dalla tenuta dei pneumatici, impedendo alle ruote motrici di slittare.

Non appena le ruote motrici iniziano a slittare, la potenza del motore viene ridotta e la ruota che slitta maggiormente viene frenata singolarmente. Questo migliora notevolmente la stabilità di guida del veicolo su fondi stradali scivolosi.



Il TC è operativo dopo ogni avvio del motore appena la spia  si spegne.

Quando il TC è in funzione,  lampeggia.

Avvertenza

Quando si guida, non lasciarsi tentare dalla funzionalità di questa speciale dotazione di sicurezza.

Adeguare la velocità alle condizioni della strada.

Spia  ⇨ 101.

Disattivazione



Il sistema di controllo della trazione può essere disattivato quando è richiesto lo slittamento delle ruote motrici: premere brevemente .



La spia  si accende.

Nel Driver Information Centre appare un messaggio di stato quando il TC è disattivato.

Quando viene disattivato TC, ESC resta attivo, ma con una soglia di controllo superiore.

Il sistema TC si riattiva premendo nuovamente . Nel Driver Information Centre appare un messaggio di stato a comparsa quando il TC viene riattivato.

Il sistema di controllo della trazione si riattiva anche al reinserimento dell'accensione.

Guasto

In caso di guasto del sistema la spia  si accende fissa e un messaggio viene visualizzato nel Driver Information Center. Il sistema non è funzionante.

Rivolgersi ad un'officina per eliminare la causa del guasto.

Controllo elettronico della stabilità

Il controllo elettronico della stabilità (ESC) migliora la stabilità di guida quando necessario, indipendentemente dal fondo stradale o dalla tenuta dei pneumatici.

Non appena il veicolo inizia a sbandare (sottosterzo/sovrasterzo), la potenza del motore viene ridotta e le ruote vengono frenate singolarmente.

ESC funziona in combinazione con il Sistema di controllo della trazione (TC). Impedisce alle ruote motrici di girare a vuoto.



L'ESC è operativo dopo ogni avvio del motore appena la spia  si spegne.

Quando l'ESC è in funzione,  lampeggia.

Avvertenza

Quando si guida, non lasciarsi tentare dalla funzionalità di questa speciale dotazione di sicurezza.

Adeguare la velocità alle condizioni della strada.

Spia  ⇨ 101.

Disattivazione



ESC può essere disattivato: tenere premuto  per circa cinque secondi.

Le spie  e  si accendono.

Il sistema ESC si riattiva premendo nuovamente . Se il sistema di controllo della trazione è stato precedentemente disattivato, entrambi i sistemi (TC ed ESC) si riattivano.

Il sistema ESC si riattiva anche al reinserimento dell'accensione.

Guasto

In caso di guasto del sistema la spia  si accende fissa e un messaggio viene visualizzato nel Driver Information Center. Il sistema non è funzionante.

Rivolgersi ad un'officina per eliminare la causa del guasto.

Sistema di controllo della discesa



Il Sistema di controllo della discesa (Descent control system, DCS) consente al veicolo di viaggiare a una velocità bassa senza premere il pedale del freno. Quando il sistema è attivato, il veicolo decelererà automaticamente fino a raggiungere una velocità bassa e manterrà questa velocità. Quando il sistema è attivo, potrebbero rendersi evidenti alcuni rumori e vibrazioni provenienti dall'impianto frenante.

Attenzione

Utilizzare solo quando si percorrono discese ripide su percorsi fuoristradistici. Non utilizzare quando si guida su fondi stradali normali. L'uso non necessario della funzione DCS, ad esempio durante la guida su strade normali, può danneggiare l'impianto frenante e la funzione ESC.



Attivazione



A velocità inferiori a circa 40 km/h, premere . Nel quadro strumenti lampeggia la spia verde , per

mostrare che il DCS è in funzione. Il DCS non si attiverà a velocità inferiori a 50 km/h, anche se il pulsante è premuto.

Disattivazione

Premere nuovamente il tasto . La spia verde  si spegne. È possibile disattivare il sistema anche premendo il pedale del freno o dell'acceleratore.

Guasto

Se la spia verde  non si illumina o lampeggia dopo aver premuto il pulsante, è presente un guasto nel sistema.

Rivolgersi ad un'officina.

Spie del DSC   100.

Sistemi di assistenza al conducente

Avvertenza

I sistemi di assistenza al conducente vengono sviluppati come ausilio per il guidatore e non per sostituirne l'attenzione.

Quando è alla guida, il conducente si assume la completa responsabilità di ciò che comporta.

Quando si utilizzano sistemi di assistenza al conducente prestare sempre attenzione alla situazione del traffico in corso.

Controllo automatico della velocità di crociera

Il controllo automatico della velocità di crociera può memorizzare e mantenere velocità comprese tra 30 km/h e 200 km/h circa. Variazioni rispetto alle velocità memorizzate possono verificarsi sui tratti in salita o in discesa.

Per motivi di sicurezza il controllo automatico della velocità di crociera non può essere attivato finché il pedale del freno non viene azionato una volta. Non può essere attivato in prima.



Non utilizzare il controllo automatico della velocità di crociera qualora non sia opportuno il mantenimento di una velocità costante.

Con il cambio automatico, attivare solo il controllo automatico della velocità di crociera nella modalità automatica.

Spia   103.



Accensione



Premere , la spia  nel quadro strumenti si accende in bianco.

Attivazione



Accelerare fino alla velocità desiderata e ruotare la rotella in posizione **SET/-**: la velocità attuale viene memorizzata e mantenuta. La spia  nel quadro strumenti si accende in verde. Sul visualizzatore deluxe  si illumina in verde e indica la velocità impostata. Il pedale dell'acceleratore può essere rilasciato.

La velocità del veicolo può essere aumentata premendo il pedale dell'acceleratore. Rilasciando il pedale dell'acceleratore, il veicolo torna alla velocità memorizzata in precedenza.

Il controllo automatico della velocità di crociera rimane attivo durante il cambio marcia.

Aumento

Con il controllo automatico della velocità di crociera attivo, tenere la rotella girata in posizione **RES/+** o girarla leggermente più volte in posizione **RES/+**: la velocità aumenta costantemente o a piccoli intervalli.

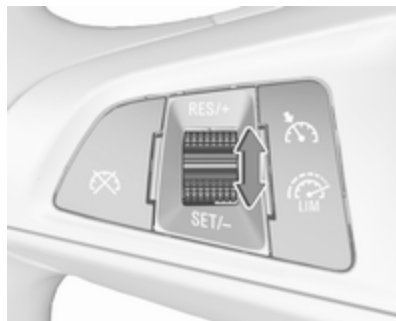

In alternativa, accelerare fino alla velocità desiderata e memorizzarla girando la rotella in posizione **SET/-**.



Riduzione

Con il controllo automatico della velocità di crociera attivo, tenere la rotella girata in posizione **SET/-** o girarla leggermente più volte in posizione **SET/-**: la velocità diminuisce costantemente o a piccoli intervalli.

Disattivazione

Premere : la spia  nel quadro strumenti si accende in bianco.

Sul visualizzatore deluxe  diventa bianco.

Il controllo automatico della velocità di crociera è disattivato, ma non è spento. L'ultima velocità memorizzata resta in memoria per un successivo riassunto delle velocità.

Disattivazione automatica:



- La velocità del veicolo è inferiore a 30 km/h circa.
- La velocità del veicolo diminuisce più di 25 km/h al di sotto della velocità impostata.
- Il pedale del freno è premuto.
- Il pedale della frizione è premuto per alcuni secondi.
- La leva del cambio è in **N**.
- La velocità del motore rientra in limiti molto bassi.
- Il sistema di controllo della trazione (TC) o il controllo elettronico della stabilità (ESC) è funzionante.
- Il freno di stazionamento è azionato.
- Premendo contemporaneamente **RES/+** e il pedale del freno si disattiverà il controllo automa-

tico della velocità di crociera cancellando la velocità memorizzata.

Ripristino della velocità memorizzata

Ruotare la rotella sulla posizione **RES/+** a una velocità superiore a 30 km/h. Si riprende la velocità precedentemente impostata.

Disattivazione

Premere , la spia  nel quadro strumenti si spegne. La velocità memorizzata viene cancellata.

Premendo  per attivare il limitatore di velocità o disinserendo l'accensione, anche il controllo automatico della velocità di crociera viene disinserito, cancellando la velocità memorizzata.

Limitatore di velocità

Il limitatore di velocità impedisce al conducente di superare una velocità di marcia massima impostata.



La velocità massima può essere impostata a un valore superiore a 25 km/h.

Il conducente può accelerare solo fino alla velocità preimpostata. Eventuali scostamenti dal limite di velocità impostato possono verificarsi solo in discesa.

Il limite di velocità preimpostato è visualizzato nel Driver Information Centre quando il sistema è attivo.

Attivazione



Premere , il simbolo  si accende nel Driver Information Centre.

Se il controllo automatico della velocità di crociera è stato attivato prima, questo viene disinserito all'attivazione del limitatore di velocità e la spia  si spegne.

Impostazione del limite di velocità

Accelerare fino alla velocità desiderata e ruotare brevemente la rotella in posizione **SET/-**; la velocità attuale viene memorizzata come velocità massima.

Sul visualizzatore standard  e viene visualizzato il limite di velocità.

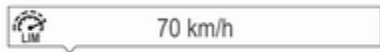

Sul visualizzatore deluxe  diventa verde.

Modifica del limite di velocità

Con il limitatore di velocità attivo, posizionare la rotella su **RES/+** per aumentare la velocità massima desiderata o **SET/-** per diminuirla.

Superamento del limite di velocità

Quando si supera il limite di velocità senza intervento del conducente, la velocità lampeggerà nel Driver Information Center e si sentirà il suono di un cicalino durante questo periodo.

In caso d'emergenza è possibile superare il limite di velocità premendo con decisione il pedale dell'acceleratore quasi vicino al punto finale. In questo caso non si udirà nessun cicalino.

Rilasciare il pedale dell'acceleratore, la funzione di limitazione della velocità sarà riattivata al raggiungimento di una velocità inferiore a tale limite.

Disattivazione

Premere : il limitatore di velocità viene disattivato e il veicolo non è più soggetto ad alcun limite di velocità.



Sul visualizzatore standard il limite di velocità memorizzato è indicato tra parentesi.

Sul visualizzatore deluxe  diventa bianco.

Inoltre apparirà un messaggio corrispondente.

Il limitatore di velocità è disattivato, ma non è spento. L'ultima velocità memorizzata resta in memoria per un successivo riassunto delle velocità.

Ripristino del limite di velocità

Ruotare la rotella su **RES/+**. Il limite di velocità memorizzato verrà richiamato e indicato senza parentesi nel Driver Information Centre.

Disattivazione

Premere , l'indicazione del limite di velocità nel Driver Information Center scompare. La velocità memorizzata viene cancellata.

Premendo  per attivare il controllo automatico della velocità di crociera, anche il limitatore di velocità viene disattivato e la velocità memorizzata viene cancellata.

Spegnendo il quadro, si disattiverà anche il limitatore di velocità, ma il limite di velocità verrà memorizzato per la successiva attivazione del limitatore.

Allarme collisione anteriore

L'allarme collisione anteriore può contribuire ad evitare o ridurre i danni causati da impatti frontali.

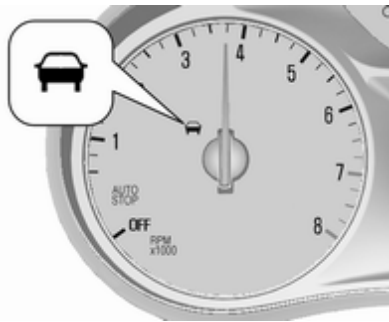

Un veicolo antistante è indicato dalla spia 🚗.

Se un veicolo che precede si avvicina troppo rapidamente, verrà emesso un segnale acustico.

Inoltre il conducente viene informato da una striscia LED rossa lampeggiante proiettata sul parabrezza nel campo visivo del conducente.

Purché l'allarme di collisione anteriore non venga disattivato premendo 🚗 sul volante.

Attivazione

L'allarme collisione anteriore impiega la videocamera anteriore nel parabrezza per rilevare un veicolo che precede sullo stesso percorso entro una distanza di circa 60 metri.

L'allarme collisione anteriore funziona in automatico al di sopra di 40 km/h, se non viene disattivato premendo 🚗, vedi sotto.

Allerta del conducente

La spia per veicolo antistante 🚗 si illumina in verde nel quadro strumenti quando il sistema rileva un veicolo sul percorso di guida.

La spia 🚗 diventa gialla quando la distanza con un veicolo in movimento che precede diventa troppo breve o quando ci si avvicina ad un altro veicolo troppo rapidamente.

Attenzione

L'illuminazione colorata di questa spia non corrisponde alle leggi sul traffico relative alla distanza di sicurezza. Il conducente è sempre totalmente responsabile dell'osservanza di una distanza di sicurezza consola, in base alle leggi vigenti sul traffico, alle condizioni atmosferiche e della strada.

Quando il tempo restante allo scontro potenziale con un veicolo che precede diventa troppo breve e lo scontro imminente, il conducente viene informato da una striscia LED rossa lampeggiante proiettata sul parabrezza all'interno del suo campo visivo.



Contemporaneamente viene emesso un segnale acustico. Premere il pedale del freno e sterzare il veicolo se richiesto dalla situazione.

Selezione della sensibilità di allarme

La sensibilità dell'allarme può essere impostata su: ravvicinato, medio o lontano.

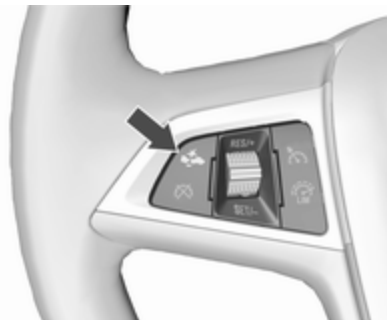

Premere ; il Driver Information Center visualizza l'impostazione corrente. Premere per modificare la sensibilità di allarme.

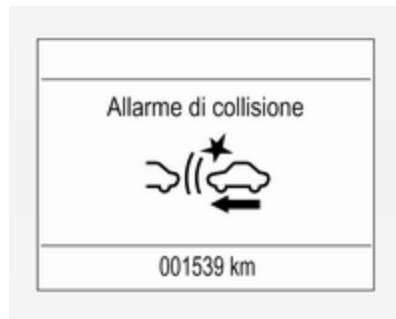

Disattivazione

È possibile disattivare il sistema. Premere ripetutamente finché **Alertam. collis. front Off** viene visualizzato nel Driver Information Center.

Informazioni generali

Avvertenza

L'allarme collisione anteriore è semplicemente un sistema di avvertimento e non attiva i freni. Se ci si avvicina troppo rapidamente a un veicolo che precede, non potrebbe dare il tempo necessario per evitare una collisione.

Il conducente è totalmente responsabile dell'osservanza della distanza di sicurezza appropriata a seconda delle condizioni atmosferiche, di traffico, visibilità.

Durante la guida è sempre richiesta la totale attenzione del conducente. Il conducente deve essere sempre pronto a intervenire e attivare i freni.

Limitazioni del sistema

L'allarme di collisione anteriore è progettato per avvisare il conducente solo in caso di collisione imminente con veicoli, ma potrebbe attivarsi anche con altri oggetti.

Nei casi seguenti l'allarme collisione anteriore potrebbe non rilevare un veicolo che precede o le prestazioni del sensore potrebbero essere limitate:

- su strade tortuose
- con visibilità limitata in caso di nebbia, pioggia o neve
- quando il sensore è bloccato da neve, ghiaccio, neve mista a fango, fango, sporco, danni al parabrezza o oggetti estranei, ad es. autoadesivi

Indicazione distanza anteriore

L'indicazione distanza anteriore visualizza la distanza dal veicolo in movimento che precede. Il sistema utilizza la telecamera anteriore nel parabrezza per rilevare la distanza da

un veicolo che precede sul proprio percorso. Si attiva a velocità superiori ai 40 km/h.

Al rilevamento di un veicolo che precede, la distanza viene indicata in secondi e visualizzata su una pagina del Driver Information Center ↻ 104. Premere **MENU** sulla leva degli indicatori di direzione per selezionare **Menu informazioni veicolo** 🚗 e ruotare la manopola di regolazione per selezionare la pagina di indicazione distanza anteriore.



La distanza minima indicata è di 0,5 s.

Se non vi è alcun veicolo che precede o se ce n'è uno fuori dai limiti rilevabili, il sistema visualizza due lineette: .- s.

Sistema di ausilio al parcheggio



Il sistema di ausilio al parcheggio agevola le manovre di parcheggio misurando la distanza tra il veicolo e gli ostacoli ed emettendo un segnale acustico all'interno dell'abitacolo. È tuttavia responsabilità del conducente effettuare correttamente la manovra di parcheggio.

Il sistema è costituito da quattro sensori di parcheggio ad ultrasuoni ubicati nel paraurti posteriore. Se il veicolo è dotato di un sistema di ausilio al parcheggio anteriore, altri quattro sensori a ultrasuoni sono posizionati nel paraurti anteriore.

Attivazione



A quadro acceso, il sistema di ausilio al parcheggio è attivato.

Il sistema di ausilio al parcheggio anteriore può essere attivato anche premendo **P** con il triangolo mentre si procede a bassa velocità.

Un LED acceso posizionato sul pulsante del sistema di ausilio al parcheggio indica che il sistema è operativo.

Il rilevamento di un ostacolo viene segnalato dall'emissione di una segnalazione acustica. La frequenza dei segnali acustici aumenta con l'avvicinarsi del veicolo all'ostacolo. Quando la distanza è inferiore a 30 cm, il segnale acustico diventa continuo.

Se **P** con il triangolo è premuto una volta in un ciclo di accensione, il sistema di ausilio al parcheggio anteriore è riattivato se la velocità del veicolo scende al di sotto di un certo valore e se precedentemente la velocità del veicolo non aveva superato 25 km/h.

Disattivazione

Disattivare il sistema premendo **P** con il triangolo.

Il LED sul pulsante si spegnerà e nel Driver Information Centre verrà visualizzato il simbolo **Ausilio al parcheggio Off**.

Se il sistema di ausilio al parcheggio viene disattivato manualmente, si riattiverà automaticamente la prossima volta che si inserisce l'accensione.

Il sistema si disattiva automaticamente quando il veicolo avanza oltre una determinata velocità.

Guasto

In caso di guasto nel sistema, il Driver Information Center visualizza un messaggio del veicolo.

Inoltre un messaggio viene visualizzato nel Driver Information Center in caso di un malfunzionamento del sistema causato da condizioni momentanee, ad es. i sensori coperti di neve.

Messaggi del veicolo ⇨ 111.

Indicazioni importanti sull'uso dei sistemi di ausilio al parcheggio

⚠ Avvertenza

In determinate circostanze, il sistema potrebbe non rilevare gli ostacoli a causa di superfici riflettenti di oggetti o capi di abbigliamento o di fonti esterne di rumore.

Prestare particolare attenzione agli ostacoli bassi che potrebbero danneggiare la parte inferiore del paraurti. Se gli ostacoli escono dalla zona di rilevamento dei sensori durante le manovre, il sistema emette una segnalazione acustica continua.

Attenzione

Il sistema può non funzionare correttamente se i sensori sono coperti, per esempio, da neve o ghiaccio.

Il sistema di ausilio al parcheggio può non funzionare correttamente a causa di carichi pesanti.

Se ci sono veicoli alti nelle vicinanze (ad esempio fuoristrada, furgoni, ecc.) valgono condizioni particolari. Non è possibile garantire il rilevamento di oggetti e l'indicazione corretta della distanza nella parte superiore di questi veicoli.

Il sistema potrebbe non rilevare oggetti con una sezione trasversale di riverbero molto piccola, come oggetti stretti o di materiale morbido.

I sistemi di ausilio al parcheggio non rilevano oggetti al di fuori del raggio di rilevamento.

Avviso

Il sistema di ausilio al parcheggio rileva automaticamente un dispositivo di traino installato in fabbrica, disattivandolo al collegamento del connettore.

Il sensore potrebbe rilevare un oggetto inesistente (disturbi d'eco) a causa di disturbi esterni acustici o meccanici.

Avviso

L'ausilio al parcheggio è disattivato in caso di estensione del sistema di trasporto posteriore.

Videocamera posteriore

La videocamera posteriore aiuta il conducente durante le manovre in retromarcia visualizzando l'area posteriore al veicolo.

Le immagini della videocamera sono visualizzate sul Visualizzatore Info.

⚠ Avvertenza

La videocamera posteriore non sostituisce la visione del conducente. Ricordare che gli oggetti al di fuori del campo visivo della videocamera e dei sensori del dispositivo di assistenza al parcheggio avanzato, per es. sotto il paraurti o sotto il veicolo, non sono visualizzati.

Non andare in retromarcia guardando esclusivamente il Visualizzatore Info e controllare la zona retrostante e attorno al veicolo prima di effettuare la retromarcia.

Attivazione

La videocamera posteriore viene automaticamente attivata all'inserimento della retromarcia.

Funzionamento



La videocamera è montata nella maniglia del portellone posteriore e ha un angolo visivo di 130°.



A causa dell'altezza elevata della videocamera, il display visualizza il paraurti posteriore come guida per il posizionamento.

L'area visualizzata dalla videocamera è limitata. La distanza dell'immagine visualizzata non corrisponde alla distanza effettiva.

Linee di riferimento

Le linee di riferimento dinamiche sono linee orizzontali a una distanza di un metro una dall'altra e proiettate sull'immagine per definire la distanza degli oggetti visualizzati.

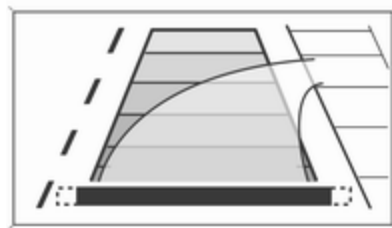

La traiettoria del veicolo viene indicata in base all'angolo di sterzata.

Simboli di avvertimento

I simboli di avvertimento sono indicati come triangoli \triangle sull'immagine e indicano ostacoli rilevati dai sensori posteriori del dispositivo di assistenza al parcheggio avanzato.

Inoltre \triangle appare nella riga superiore del Visualizzatore Info segnalando di controllare la zona circostante del veicolo.

Disattivazione

La videocamera viene disattivata al superamento di una certa velocità di marcia avanti o se la retromarcia non viene inserita entro circa 10 secondi.

La videocamera posteriore può essere disattivata manualmente nel menù di personalizzazione del veicolo nel Visualizzatore Info. Selezionare l'impostazione relativa in **Impostaz..**

Personalizzazione del veicolo ⇨ 112.

Disattivazione delle linee di guida e dei simboli di avvertenza

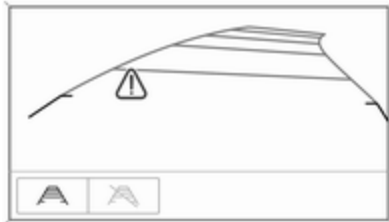

Display a colori Info da 7": attivazione o disattivazione delle linee guida visive e i simboli di avvertimento possono essere modificati mediante i tasti a sfiori nella zona inferiore del display.

Display a colori Info da 8": attivazione o disattivazione delle linee guida visive e i simboli di avvertimento possono essere modificati nel menu Impostazioni nel Visualizzatore Info.

Visualizzatore Info ⇨ 108.

Personalizzazione del veicolo ⇨ 112.

Guasto

I messaggi di guasto vengono visualizzati con un  nella riga superiore del Visualizzatore Info.

La videocamera posteriore potrebbe non funzionare correttamente se:

- L'ambiente circostante è buio.
- Il sole o il fascio dei fari si riflette direttamente nell'obiettivo della videocamera.
- La lente della videocamera è coperta da ghiaccio, neve, fango o altro materiale estraneo. Pulire

l'obiettivo, risciacquarlo con acqua e strofinarlo con un panno morbido.

- Il veicolo sta trainando un rimorchio.
- Il veicolo è stato tamponato.
- Si verificano variazioni di temperatura estreme.

Dispositivo di assistenza segnaletica stradale

Funzionamento

Il sistema di assistenza rileva i segnali stradali per mezzo di una videocamera anteriore e li visualizza sul Driver Information Center.



I segnali stradali rilevati sono:

Segnali di limite di velocità e divieto di sorpasso

- limite di velocità
- divieto di sorpasso
- termine di limite di velocità
- termine del divieto di sorpasso

Segnali stradali

Inizio e fine di:

- aree metropolitane (specifiche del Paese)
- autostrade
- strade extraurbane
- strade chiuse al traffico e riservate al gioco dei bambini

Segnali supplementari

- suggerimenti aggiuntivi ai segnali stradali
- limitazione del traino di rimorchi
- costrizioni del trattore
- avvertimento strada bagnata
- avvertimento strada ghiacciata
- frecce di direzione

I segnali di limite di velocità sono visualizzati nel Driver Information Centre fino al rilevamento del segnale successivo di limite o termine di limite di velocità o fino ad un determinato timeout del segnale.



Il display può visualizzare combinazioni di molteplici segnali.



Un punto esclamativo all'interno di un riquadro indica che è stato rilevato un segnale addizionale non riconosciuto dal sistema.

Il sistema funziona senza perdita di prestazioni fino ad una velocità di 200 km/h in base alle condizioni di illuminazione. Di notte, il sistema è attivo fino a una velocità di 160 km/h.



Visualizzazione

Le informazioni sui segnali stradali attualmente validi sono disponibili nella pagina dedicata del dispositivo di assistenza segnaletica stradale nel Driver Information Center.



Inoltre, il limite di velocità attualmente valido viene visualizzato permanentemente nella riga inferiore del Driver Information Center. In caso sia disponibile un limite di velocità con aggiunta, un simbolo + verrà visualizzato in quest'area.



Scegliere  mediante **MENU** e selezionare la pagina dell'assistente segnali stradali con la manopola sulla leva dell'indicatore di direzione .

Se si torna alla pagina del dispositivo di assistenza alla segnaletica stradale dopo aver selezionato un'altra

funzione nel menù del Driver Information Center, il display visualizzerà l'ultimo segnale stradale rilevato.

Funzione di allarme

La funzione di allarme può essere attivata o disattivata nel menù impostazioni della pagina del dispositivo di assistenza segnaletica stradale.



Una volta attivato e se la pagina di rilevamento dei segnali stradali non è visualizzata al momento, vengono visualizzati segnali di divieto di passaggio e di limitazione delle velocità rilevati come allarmi a comparsa nel Driver Information Center.



Quando la pagina del dispositivo di assistenza alla segnaletica stradale viene visualizzata, premere **SET/CLR** sulla leva degli indicatori di direzione.



Selezionare **Avvisi ON** o **Avvisi OFF** ruotando la rotella di regolazione e premere **SET/CLR**.

L'allarme a scomparsa sarà visualizzato per circa otto secondi sul Driver Information Centre.

Reimpostazione sistema

Il contenuto della memoria dei segnali stradali può essere cancellato nel menù impostazioni della pagina del Dispositivo di assistenza segnaletica stradale selezionando **Azzerare** e confermare premendo **SET/CLR** sulla leva degli indicatori di direzione per un periodo prolungato.

In alternativa si può premere SET/CLR per tre secondi per cancellare il contenuto della pagina.

A reimpostazione riuscita, si sentirà un cicalino e il "Segnale predefinito" seguente verrà indicato fino al rilevamento del successivo segnale stradale.



In alcuni casi i dati del dispositivo di assistenza segnaletica stradale vengono cancellati automaticamente dal sistema.

Cancellare i segnali stradali

Esistono varie possibilità che possono portare a cancellare i segnali stradali visualizzati al momento. Dopo aver azzerato, il Driver Information Center visualizza il "Segnale predefinito".

Motivi per cancellare i segnali:

- Si è percorsa una distanza predefinita o è scaduto il tempo (diverso per ogni tipo di segnale)
- Il veicolo sta percorrendo una curva
- La velocità diventa inferiore a 52 km/h (rilevamento centro urbano)

Guasto

Il sistema di assistenza per i segnali stradali potrebbe non funzionare correttamente se:

- L'area del parabrezza, dove è posizionata la telecamera anteriore, non è pulita o è impedita da oggetti estranei, ad es. adesivi.
- I segnali stradali sono totalmente o parzialmente coperti o difficili da vedere.
- Le condizioni atmosferiche sono sfavorevoli, ad esempio in caso di pioggia battente, neve, raggi solari diretti oppure ombra.

- I segnali stradali non sono montati correttamente o sono danneggiati.
- I segnali stradali non sono conformi alla Convenzione di Vienna sui segnali stradali (Wiener Übereinkommen über Straßenverkehrszeichen).

Attenzione

Scopo del sistema è quello di aiutare il conducente a riconoscere alcuni segnali stradali quando guida ad una velocità compresa in un intervallo definito. Non ignorare i segnali stradali non visualizzati dal sistema.

Il sistema non riconosce gli eventuali segnali stradali diversi da quelli convenzionali che possono segnalare l'inizio o il termine di un limite di velocità.

Quando si guida, non lasciarsi tentare dalla funzionalità di questa dotazione speciale.

Adeguare sempre la velocità alle condizioni della strada.

I sistemi di assistenza del conducente non sollevano il conducente dalla totale responsabilità per l'utilizzo del veicolo.

Avvisatore di cambio accidentale della corsia di marcia

L'avvisatore del cambio accidentale della corsia di marcia rileva la segnalatica orizzontale di corsia di marcia tramite una videocamera anteriore. Il sistema rileva i cambi di corsia e informa il conducente in caso di cambio di corsia accidentale mediante segnalazioni visive e acustiche.

I criteri di rilevamento di un cambio di corsia accidentale sono:

- indicatori di direzione non funzionanti
- pedale del freno non attivato
- pedale dell'acceleratore non premuto attivamente o nessuna accelerazione
- nessuna sterzata attiva

Se il conducente si comporta in maniera attiva non verrà emessa nessuna segnalazione.

Attivazione



Attivare l'avvisatore di cambio accidentale della corsia di marcia premendo . Quando il sistema è inserito il LED del pulsante si accende.

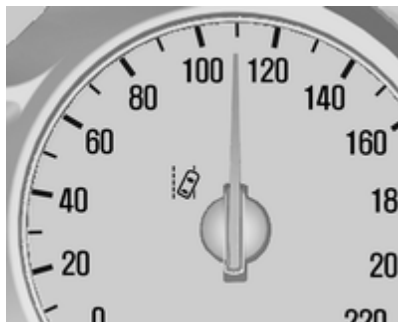

Quando la spia  nel quadro strumenti si accende di colore verde, il sistema è pronto a entrare in funzione.

Il sistema funziona solo a una velocità di marcia superiore a 56 km/h e in presenza di segnalazioni orizzontali di corsia.

Se il sistema rileva un cambio di corsia accidentale, la spia  lampeggia in giallo. Contemporaneamente viene emessa una segnalazione acustica.

Disattivazione

Il sistema si disattiva premendo , il LED del pulsante si spegne.

Il sistema non funziona a velocità inferiori a 56 km/h.

Guasto

L'avvisatore di cambio accidentale della corsia potrebbe non funzionare correttamente se:

- il parabrezza è sporco
- le condizioni atmosferiche sono sfavorevoli, ad esempio in caso di pioggia battente, neve, raggi solari diretti od ombra

Il sistema non può funzionare quando non viene rilevata nessuna linea di demarcazione delle corsie di marcia.

Carburante

Carburante per motori a benzina

Utilizzare esclusivamente carburante senza piombo conforme alla norma europea EN 228 o equivalente.

Il motore è in grado di funzionare con carburante che contenga fino al 10 % di etanolo (ad es. denominato E10).

Usare benzina con il numero di ottano consigliato. Un numero di ottano inferiore può ridurre la potenza del motore e la coppia motrice, facendo aumentare leggermente il consumo di carburante.

Attenzione

Non utilizzare carburante o additivi per carburante che contengono composti metallici, come additivi a base di manganese, in quanto possono danneggiare il motore.

Attenzione

L'utilizzo di carburanti non conformi alla norma EN 228 o equivalente può causare depositi o danni al motore.

Attenzione

L'uso di un tipo di carburante con un numero di ottano inferiore a quello minimo consentito può causare una combustione incontrollata e danni al motore.

I requisiti specifici del motore circa il numero di ottano sono riportati nella panoramica dei dati del motore ⇨ 243. Un'etichetta specifica del paese sullo sportello del serbatoio di riempimento carburante può sostituire il requisito.

Additivi per carburante in Paesi fuori dall'Europa

Il carburante deve contenere additivi detergenti che aiutano a prevenire la formazione di depositi nel motore e

nell'impianto di alimentazione. Gli iniettori del carburante e le valvole di aspirazione puliti consentono al sistema di controllo emissioni di funzionare correttamente. Alcuni tipi di carburante non contengono additivi in quantità sufficiente per mantenere puliti gli iniettori del carburante e le valvole di aspirazione.

Per compensare la mancanza di detergenza, aggiungere al serbatoio del carburante il Fuel System Treatment PLUS a ogni cambio olio motore o a ogni 15.000 km, a seconda di quale si verifica prima. Disponibile in officina.

In alcune città sono disponibili carburanti contenenti ossigenati quali eteri ed etanolo, nonché carburanti riformulati. Se questi carburanti sono conformi alle specifiche sopra descritte, possono essere utilizzati. Ad ogni modo, E85 (85% etanolo) e altri carburanti contenenti più del 15% di etanolo andranno usati solo nei veicoli FlexFuel.

Attenzione

Non usare carburante contenente metanolo. Potrebbe corrodere le parti metalliche dell'impianto di alimentazione e danneggiare anche le parti in plastica e in gomma. Questi danni non sono coperti dalla garanzia del veicolo.

Alcuni carburanti, soprattutto quelli da corsa ad alto numero di ottano, possono contenere un additivo che aumenta il numero di ottano, chiamato manganese metilciclopentadienile tricarbonil (MMT). Non utilizzare carburanti o additivi per carburanti con MMT, perché possono ridurre la durata delle candele e influenzare le prestazioni del sistema di controllo delle emissioni. La spia MIL  potrebbe accendersi ⇨ 100. In questo caso occorre rivolgersi a un'officina.

Carburante per motori diesel

Usare solo carburante diesel conforme alla EN 590 avente una concentrazione di zolfo massima di 10 ppm.

Si possono usare carburanti biodiesel (conformi alla EN 14214) aventi contenuto massimo di 7% in volume (per esempio quello chiamato B7).

Se si viaggia in paesi fuori dell'Unione europea, è possibile usare occasionalmente un carburante euro-diesel avente concentrazione di zolfo minore di 50 ppm.

Attenzione

L'uso frequente di gasolio contenente più di 15 ppm di zolfo causerà gravi danni al motore.

Attenzione

L'utilizzo di carburante non conforme a EN 590 o a normative analoghe può causare perdite di potenza, maggiore usura o danni al motore.

Non utilizzare gasolio marino, nafta, Aquazole ed emulsioni diesel-acqua simili. Il gasolio non deve essere diluito con carburante per motori a benzina.

Funzionamento a bassa temperatura

A temperature sotto 0° C, alcuni prodotti diesel con miscele biodiesel potrebbero formare blocchi, congelarsi o gelificarsi, con conseguenze sull'impianto di alimentazione. L'avviamento e il funzionamento del motore potrebbero non essere corretti. Assicurarsi di rabboccare il serbatoio con carburante diesel invernale in caso di temperatura esterna inferiore a 0 °C.

Con temperature estremamente basse al di sotto di -20 °C si può utilizzare carburante diesel di grado artico. Non si consiglia l'utilizzo di questo tipo di carburante con climi caldi o molto caldi in quanto potrebbe causare stallo del motore, difficoltà di avvio o danni all'impianto d'iniezione del carburante.

Carburante per funzionamento a gas liquido

Il gas liquido è conosciuto come LPG (gas di petrolio liquefatto) o con la denominazione francese GPL (Gaz de Pétrole Liquéfié). Il GPL è anche conosciuto come Autogas.

Il GPL è costituito principalmente da propano e butano. Il numero di ottani è compreso tra 105 e 115, in base alla proporzione di butano. Il GPL viene conservato allo stato liquido a circa cinque-dieci bar di pressione.

Il punto di ebollizione dipende dalla pressione e dal rapporto di miscelazione. A pressione ambiente è tra -42 °C (propano puro) e -0,5 °C (butano puro).

Attenzione

Il sistema funziona ad una temperatura ambiente da circa $-8\text{ }^{\circ}\text{C}$ a $100\text{ }^{\circ}\text{C}$.

La piena funzionalità dell'impianto GPL può essere garantita solo con gas liquido che soddisfi i requisiti minimi DIN EN 589.

Rifornimento**⚠ Pericolo**

Prima del rifornimento, spegnere il quadro e gli eventuali riscaldatori esterni con camere di combustione.

Seguire le istruzioni e le norme di sicurezza della stazione di servizio durante il rifornimento.

⚠ Pericolo

Il carburante è infiammabile ed esplosivo. Vietato fumare. Evitare fiamme aperte o scintille.

Se si sente odore di carburante nel veicolo, rivolgersi immediatamente a un'officina per risolvere il problema.

Attenzione

In caso di rifornimento con carburante sbagliato, non accendere il quadro.

Lo sportellino del carburante si trova sul lato posteriore destro del veicolo.



Lo sportellino del carburante può essere aperto solo se il veicolo è sbloccato. Premere lo sportellino e aprirlo.

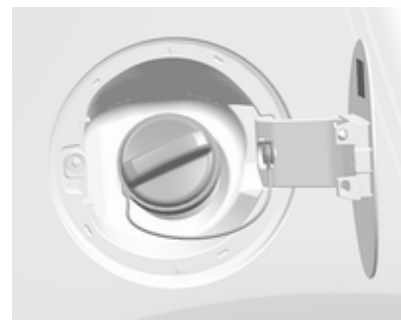

Ruotare il tappo del bocchettone di rifornimento del carburante lentamente in senso antiorario per aprire. Il tappo del serbatoio del carburante può essere posato sull'apposita staffa presente sullo sportellino del carburante.

Per effettuare il rifornimento, inserire completamente la pompa del carburante e azionarla.

Dopo l'interruzione automatica, è possibile rabboccare il serbatoio azionando l'ugello della pompa un massimo di due altre volte.

Attenzione

Asciugare immediatamente il carburante eventualmente fuoriuscito.

Per chiudere, ruotare il tappo del serbatoio del carburante in senso orario fino a sentire uno scatto.

Chiudere lo sportellino e lasciarlo innestare.

Rifornimento di gas liquido

Osservare le istruzioni per l'uso e per la sicurezza della stazione dove si fa rifornimento.

La valvola di rifornimento per il gas liquido si trova dietro il tappo di rifornimento del carburante.



Svitare il tappo protettivo dal bocchettone di rifornimento.



Avvitare l'adattatore richiesto serrandolo a mano sul bocchettone di riempimento.

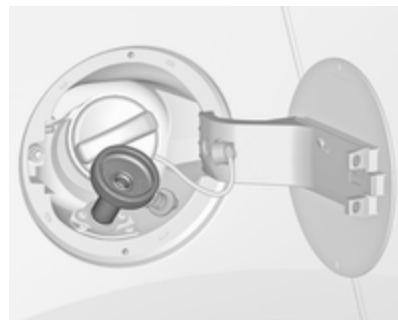

Adattatore ACME: Avvitare il dato dell'ugello di riempimento sull'adattatore. Premere verso il basso la leva di bloccaggio sull'ugello di riempimento.

Bocchettone di rifornimento DISH: Posizionare l'ugello di riempimento nell'adattatore. Premere verso il basso la leva di bloccaggio sull'ugello di riempimento.

Bocchettone di rifornimento a baionetta: Posizionare l'ugello di riempimento sull'adattatore e ruotare in senso orario e in senso antiorario di un quarto di giro. Tirare completamente la leva di bloccaggio dell'ugello di riempimento.

Bocchettone di rifornimento EURO: Premere l'ugello di riempimento sull'adattatore fino a quando si innesta.

Premere il pulsante al punto di rifornimento di gas liquido. Il sistema di riempimento si arresta o inizia a rallentare quando si raggiunge l'80 % del volume del serbatoio (livello di riempimento massimo).

Rilasciare il pulsante sul sistema di rifornimento per arrestare il processo. Rilasciare la leva di blocco e rimuove

vere l'ugello di riempimento. Può fuoriuscire una piccola quantità di gas liquido.

Rimuovere l'adattatore e riporlo nel veicolo.

Applicare il tappo protettivo per impedire la penetrazione di corpi estranei nell'apertura di riempimento e nell'impianto.

⚠ Avvertenza

A causa del design dell'impianto, una fuoriuscita di gas dopo lo sblocco della leva di bloccaggio è inevitabile. Evitare l'inalazione.

⚠ Avvertenza

Il serbatoio del gas liquido può essere riempito solo fino all'80 % di capacità per ragioni di sicurezza.

La multivalvola sul serbatoio del gas liquido limita automaticamente la quantità di rifornimento. Se si aggiunge una quantità superiore,

consigliamo di non esporre il veicolo al sole fino a quando non si abbia utilizzato la quantità in eccesso.

Adattatore di riempimento

Dato che i sistemi di rifornimento non sono standardizzati, sono necessari adattatori diversi disponibili presso i distributori Opel e i riparatori autorizzati Opel.

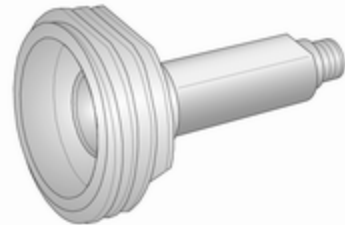

Adattatore ACME: Belgio, Germania, Irlanda, Lussemburgo, Svizzera

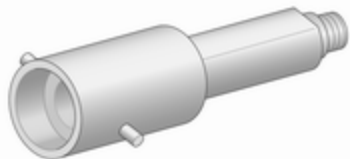

Adattatore a baionetta: Paesi Bassi, Norvegia, Spagna, Regno Unito

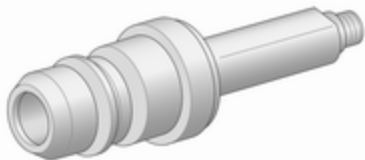

Adattatore EURO: Spagna

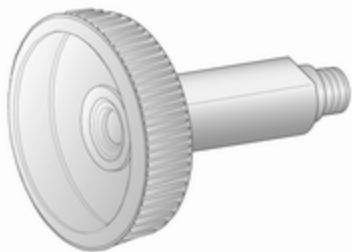

Adattatore DISH: Austria, Bosnia-Erzegovina, Bulgaria, Croazia, Repubblica Ceca, Danimarca, Estonia, Francia, Grecia, Ungheria, Italia, Lettonia, Lituania, Macedonia, Polonia, Portogallo, Romania, Serbia, Slovacchia, Slovenia, Svezia, Svizzera, Turchia, Ucraina

Tappo del serbatoio del carburante

Utilizzare esclusivamente tappi originali. I veicoli con motore diesel sono dotati di tappi del serbatoio del carburante speciali.

Consumo di carburante - Emissioni di CO₂

I valori del consumo di carburante (combinato) del modello Opel Mokka sono compresi tra 7,9 e 3,9 l/100 km.

I valori delle emissioni di CO₂ (combinati) vanno dai 155 ai 103 g/km.

Per i valori specifici del proprio veicolo, fare riferimento al Certificato di Conformità EEC fornito assieme al veicolo o ad altri documenti nazionali relativi all'immatricolazione.

Informazioni generali

Il consumo di carburante e le emissioni di CO₂ specifici ufficiali citati fanno riferimento al modello base EU con dotazione standard.

I dati di consumo del carburante e i dati delle emissioni di CO₂ sono determinati in base alla normativa R (CE) n. 715/2007 (nella versione più recente rispettivamente applicabile), prendendo in considerazione il peso del veicolo in ordine di marcia, come specificato dalla normativa.

Le cifre sono fornite solo a fini comparativi tra diversi tipi di veicoli e non devono essere considerate una garanzia del consumo effettivo di carburante di un determinato veicolo. La presenza di altri equipaggiamenti può determinare consumi ed emissioni di CO₂ leggermente superiori a quelli dichiarati. Il consumo di carburante dipende inoltre dallo stile di guida personale e dalle condizioni della strada e del traffico.

Gancio traino

Informazioni generali

Utilizzare esclusivamente dispositivi di traino omologati per il veicolo in questione. Per l'installazione dei dispositivi di traino, rivolgersi ad un'officina. L'operazione potrebbe richiedere modifiche a carico del sistema di raffreddamento, degli scudi termici e di altre apparecchiature.

La funzione di rilevamento di interruzione delle lampadine per la luce di arresto del rimorchio non può rilevare un'interruzione parziale della lampadine, ad es. in caso di quattro lampadine da cinque watt, la funzione rileva un'interruzione solo se rimane una sola lampadina da 5 watt o nessuna.

L'installazione del dispositivo di traino potrebbe coprire l'apertura dell'occhiello di traino. In questo caso usare il gancio di traino per l'operazione di rimorchio. Conservare sempre il gancio di traino a sfera nel veicolo quando inutilizzato.

Consigli per la guida e per il traino

Prima di collegare un rimorchio lubrificare il gancio di traino. Non farlo però se, per ridurre gli sbandamenti del rimorchio, si utilizza uno stabilizzatore che agisce sul gancio di traino.

Nel caso di rimorchi con ridotta stabilità direzionale e roulotte con una massa complessiva ammessa a pieno carico superiore a 1000 kg, non si deve superare la velocità di 80 km/h; è consigliabile l'uso di uno stabilizzatore.

Se il rimorchio inizia a sbandare, guidare più lentamente, non cercare di correggere lo sterzo e se necessario frenare in modo deciso.

In discesa viaggiare con la stessa marcia che si userebbe in salita e a velocità simile.

Regolare la pressione dei pneumatici al valore specificato per il pieno carico ⇨ 249.

Traino di un rimorchio

Carichi trainabili

I carichi trainabili ammessi sono valori massimi che dipendono dal veicolo e dal motore e che non devono essere superati. Il carico trainabile effettivo è dato dalla differenza tra la reale massa a pieno carico del rimorchio e il reale carico del giunto di accoppiamento con il rimorchio agganciato.

I carichi trainabili ammessi sono specificati nella documentazione del veicolo. In generale sono validi per pendenze fino a un massimo del 12 %.

I carichi trainabili ammessi si applicano fino alla pendenza specificata e fino ad un'altitudine di 1000 metri sul livello del mare. Con l'aumentare dell'altitudine la potenza del motore diminuisce a causa della maggiore rarefazione dell'aria, riducendo così la capacità di procedere in salita. Per questo anche il peso lordo di combinazione consentito diminuisce del 10 % per ogni 1000 metri di aumento dell'altitudine. Non è necessario invece ridurre il peso lordo di combi-

nazione quando si viaggia su pendenze leggere (inferiori all'8 %, come ad es. in autostrada).

La massa lorda consentita della combinazione non deve essere superata. Questo peso è specificato sulla targhetta di identificazione ⇨ 238.

Carico verticale sul punto di aggancio

Il carico verticale sul punto di aggancio è il carico esercitato dal rimorchio sul gancio di traino. Può essere modificato variando la distribuzione del peso caricato sul rimorchio.

Il carico verticale massimo ammesso (75 kg) è specificato sulla targhetta di identificazione del dispositivo di traino e nella documentazione del veicolo. Cercare sempre di ottenere il carico massimo, in particolare nel caso di rimorchi pesanti. Il carico verticale sul punto di aggancio non dovrebbe mai essere inferiore a 25 kg.

Carico sull'asse posteriore

I carichi ammessi sugli assali (vedere targhetta d'identificazione o documenti del veicolo) non devono essere superati.

Dispositivi di traino

Attenzione

Quando si viaggia senza rimorchio, rimuovere il gancio di traino.

Riporre il gancio di traino

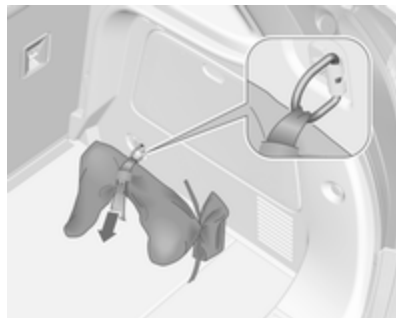

La borsa con il gancio di traino è conservata nel vano di stivaggio posteriore sul pavimento.

Infilare la cinghietta nell'occhiello, avvolgerla due volte e stringere la cinghietta per fissare la sacca.

Montaggio del gancio di traino



Sganciare e ripiegare in basso il giunto di accoppiamento. Rimuovere il tappo di chiusura dall'apertura per il gancio di traino e riporlo.

Verifica del serraggio della barra del gancio di traino

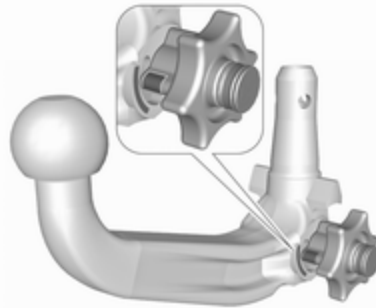

- Il segno rosso sulla manopola girevole deve essere allineato con il segno verde sul gancio di traino.
- Lo spazio tra la manopola e la barra deve essere di circa 6 mm.
- La chiave deve essere in posizione .

In caso contrario è necessario serrare il gancio di traino prima di inserirlo:

- Sbloccare la barra del gancio di traino portando la chiave su .

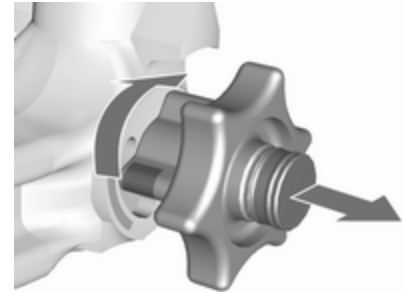

- Estrarre la manopola girevole e ruotarla in senso orario fino all'arresto.

Inserimento del gancio di traino

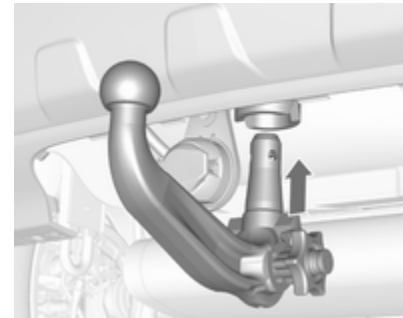

Inserire il gancio di traino serrato nell'apertura e spingere con forza verso l'alto facendolo bloccare in posizione udendone lo scatto.

La manopola girevole scatta indietro nella posizione originale poggiando direttamente sul gancio di traino.

⚠Avvertenza

Non toccare la manopola girevole durante l'inserimento.

Bloccare la barra del gancio di traino portando la chiave in posizione . Rimuovere la chiave e chiudere il coperchio protettivo.

Occhiello per il cavo di sicurezza

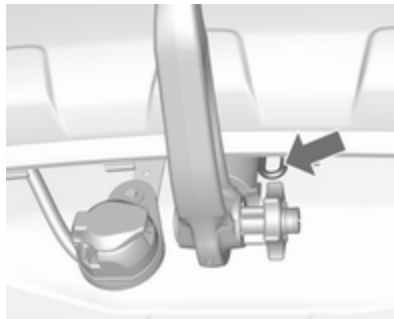

Fissare il cavo di sicurezza all'occhiello.

Verifica della corretta installazione del gancio di traino

- Il segno verde sulla manopola girevole deve essere allineato con il segno verde sul gancio di traino.
- La manopola girevole deve poggiare direttamente sul gancio di traino e non deve rimanere spazio libero tra i due elementi.

- Il gancio di traino deve essere saldamente innestato nell'apertura.
- Il gancio di traino deve essere bloccato e la chiave deve essere rimossa.

⚠Avvertenza

Il traino di un rimorchio è consentito solo con il gancio di traino installato correttamente. Se il gancio di traino non si innesta correttamente, rivolgersi ad un'officina.

Rimozione del gancio di traino

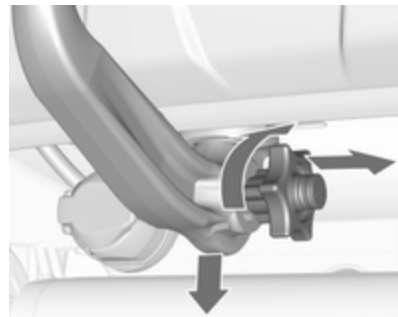

Aprire il coperchietto di protezione e ruotare la chiave in posizione  per bloccare la barra.

Estrarre la manopola girevole e ruotarla in senso orario fino all'arresto. Estrarre il gancio di traino tirandolo verso il basso.

Inserire il tappo di chiusura nell'apertura. Ripiegare il giunto di accoppiamento.

Cura del veicolo

Informazioni generali 191

Accessori e modifiche alla vettura	191
Rimessaggio del veicolo	191
Demolizione dei veicoli	192

Controlli del veicolo 192

Esecuzione dei lavori	192
Cofano	192
Olio motore	193
Liquido di raffreddamento del motore	194
Liquido per il servosterzo	195
Liquido di lavaggio	196
Freni	196
Liquido dei freni	196
Batteria veicolo	196
Spurgo del sistema di alimentazione diesel	198
Sostituzione delle spazzole tergicristalli	198

Sostituzione delle lampadine 199

Fari alogeni	199
Fendinebbia	201
Luci posteriori	201
Luci della targa	203

Impianto elettrico 203

Fusibili	203
Scatola portafusibili nel vano motore	204
Scatola portafusibili nel quadro strumenti	206
Scatola portafusibili nel vano di carico	208

Attrezzi per il veicolo 209

Attrezzi	209
----------------	-----

Ruote e pneumatici 210

Pneumatici invernali	210
Denominazione dei pneumatici	210
Pressione dei pneumatici	211
Sistema di monitoraggio pressione pneumatici	212
Profondità del battistrada	216
Cambio di misura dei pneumatici e dei cerchi	217
Copricerchi	217
Catene da neve	218
Kit di riparazione dei pneumatici	218
Sostituzione delle ruote	222
Ruota di scorta	224

Avviamento di emergenza 226

Traino 228

Traino del veicolo	228
Traino di un altro veicolo	229

Cura delle parti esterne e interne 230

Cura delle parti esterne	230
Cura dell'abitacolo	232

Informazioni generali

Accessori e modifiche alla vettura

Consigliamo l'uso di ricambi e accessori originali e componenti omologati realizzati appositamente per il veicolo in questione. Non possiamo fornire alcuna garanzia sull'affidabilità di altri prodotti, anche se omologati a norma o approvati in altro modo.

Eventuali modifiche, trasformazioni o altre variazioni effettuate alle caratteristiche del veicolo standard (comprese, senza limitazione, modifiche al software, modifiche alle unità di controllo elettroniche) possono invalidare la garanzia offerta da Opel. Inoltre tali modifiche potrebbero influire sui sistemi di assistenza al conducente, sul consumo di carburante, sulle emissioni di CO₂ e altre emissioni del veicolo. Potrebbero inoltre invalidare il permesso di circolazione del veicolo.

Attenzione

Quando si trasporta il veicolo su un treno o su un veicolo per il recupero, i paraeschizzi potrebbero subire danni.

Rimessaggio del veicolo

Rimessaggio prolungato

Se il veicolo deve essere parcheggiato per diversi mesi:

- Lavare e incerare il veicolo.
- Far controllare la cera protettiva del vano motore e del sottoscocca.
- Pulire e proteggere opportunamente le tenute in gomma.
- Riempire il serbatoio completamente.
- Cambiare l'olio motore.
- Scaricare il serbatoio del liquido di lavaggio.
- Controllare l'antigelo del liquido di raffreddamento ed anticorrosione.

- Regolare la pressione dei pneumatici al valore specificato per il pieno carico.
- Parcheggiare il veicolo in un luogo asciutto e ben ventilato. Innestare la prima o la retromarcia, oppure portare la leva del cambio in **P**. Impedire che il veicolo si possa spostare.
- Non azionare il freno di stazionamento.
- Aprire il cofano, chiudere tutte le portiere e bloccare il veicolo.
- Scollegare il morsetto dal terminale negativo della batteria del veicolo. Assicurarsi di disattivare tutti i sistemi, come ad esempio l'impianto di allarme antifurto.

Rimessa in funzione

Se il veicolo deve essere rimesso in funzione:

- Collegare il morsetto al terminale negativo della batteria del veicolo. Attivare l'elettronica degli alzacristalli elettrici.
- Controllare la pressione dei pneumatici.

- Riempire il serbatoio del liquido di lavaggio.
- Controllare il livello dell'olio motore.
- Controllare il livello del liquido di raffreddamento.
- Se necessario rimontare la targa.

Demolizione dei veicoli

Le informazioni sui centri di demolizione e sul riciclaggio dei veicoli da rottamare sono disponibili sul nostro sito web, laddove richiesto dalla legge. Affidare questi lavori solo ad un centro di riciclaggio autorizzato.

I veicoli a gas devono essere riciclati da un centro autorizzato per lo smaltimento di questo tipo di veicoli.

Controlli del veicolo

Esecuzione dei lavori



⚠Avvertenza

Eseguire i controlli nel vano motore solo con l'accensione disinserita.

La ventola di raffreddamento può entrare in funzione anche con l'accensione disinserita.

⚠Pericolo

L'impianto di accensione e i fari allo xeno usano tensioni molto elevate. Non toccare.

Cofano

Apertura



Tirare la leva di sblocco e riportarla alla posizione originale.

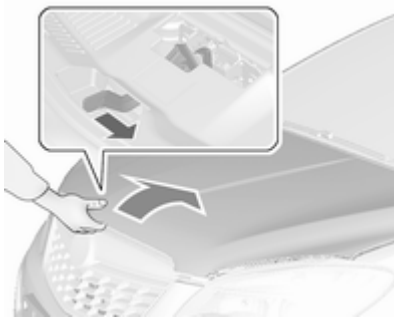

Spostare il fermo di sicurezza lateralmente sul lato sinistro del veicolo ed aprire il cofano.

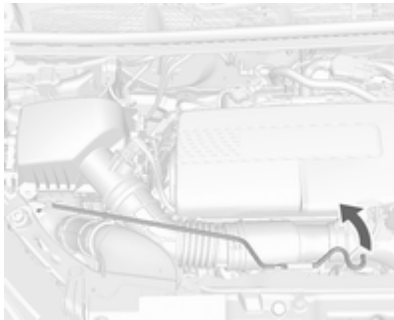

Sollevare leggermente l'asta di supporto dalla sua sede. Poi fissarla al gancio laterale sinistro del cofano. Se il cofano viene aperto durante un Autostop, il motore si riavvia automaticamente per motivi di sicurezza.

Chiusura

Prima di chiudere il cofano, spingere l'asta di supporto nella relativa sede. Abbassare il cofano e lasciarlo cadere nell'aggancio da un'altezza bassa (20-25 cm). Controllare che il cofano sia chiuso.

Attenzione

Non premere il cofano nell'aggancio per evitare ammaccature.

Olio motore

Controllare manualmente il livello dell'olio motore a intervalli regolari, per prevenire eventuali danni al motore. Assicurarsi che sia utilizzato l'olio con le specifiche corrette. Liquidi e lubrificanti raccomandati ⇨ 235.

Il consumo massimo di olio motore è 0,6 L per 1.000 km.

Il controllo va effettuato con il veicolo su una superficie piana. Il motore deve essere a temperatura di esercizio e deve essere stato spento per almeno cinque minuti.

Estrarre l'astina di livello, pulirla e inserirla fino all'arresto sull'impugnatura, quindi estrarla e controllare il livello dell'olio motore.

Inserire l'astina di livello fino al fermo che si trova sull'impugnatura.

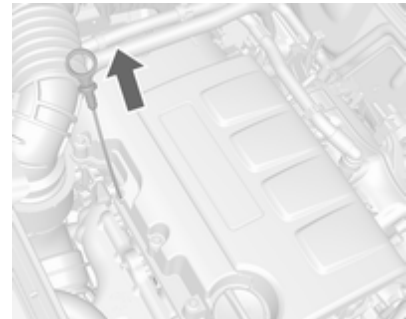

Rabboccare se il livello dell'olio motore è sceso sotto il segno **MIN**.

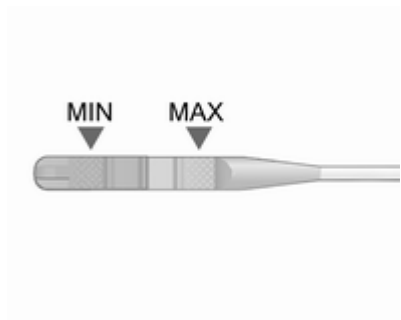

Consigliamo di utilizzare lo stesso grado di olio motore che è stato rifornito nell'ultima sostituzione.

Il livello dell'olio motore non deve superare il segno **MAX** dell'astina di livello.

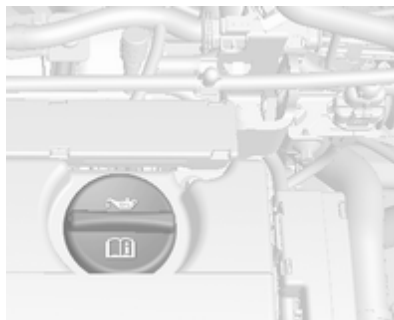

Il tappo di rifornimento dell'olio motore si trova sul carter dell'albero a camme.

Attenzione

In caso di riempimento eccessivo, scaricare o aspirare l'olio in eccesso.

Capacità ⇨ 248.

Inserire correttamente il tappo e serrarlo.

Liquido di raffreddamento del motore

Il liquido di raffreddamento del motore protegge dal gelo fino a ca. -30 °C. Nei paesi nordici, caratterizzati da temperature molto basse, il liquido di raffreddamento messo in fabbrica protegge dal gelo fino a -40 °C circa.

Attenzione

Utilizzare solo antigelo approvato.

Liquido di raffreddamento e antigelo ⇨ 235.

Livello del liquido di raffreddamento

Attenzione

Un livello troppo basso del liquido di raffreddamento può causare danni al motore.

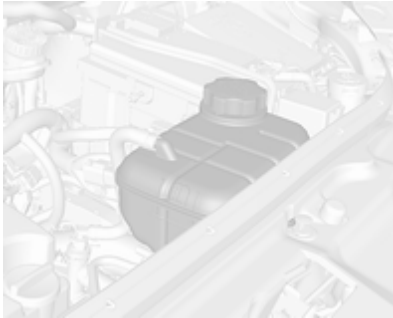

Quando il sistema di raffreddamento è freddo, il livello del liquido di raffreddamento dovrebbe essere al di sopra della tacca di riempimento. Rabboccare se il livello è basso.

⚠ Avvertenza

Lasciar raffreddare il motore prima di aprire il tappo. Aprire il tappo con cautela, lasciando fuoriuscire lentamente la pressione.

Per il rabbocco usare una miscela 1:1 di liquido refrigerante concentrato e acqua di rubinetto. Se non c'è liquido refrigerante concentrato

disponibile, usare solo l'acqua di rubinetto. Chiudere il tappo e serrarlo saldamente. Rivolgersi ad un'officina per far controllare la concentrazione dell'antigelo e riparare la causa della perdita del liquido refrigerante.

Liquido per il servosterzo

Attenzione

Piccole quantità di elementi contaminanti possono causare danni o malfunzionamenti del sistema di sterzo. Evitare qualsiasi contatto di contaminanti con il tappo del serbatoio / asta di misurazione del livello dell'olio ed evitare qualsiasi infiltrazione degli stessi nel serbatoio.

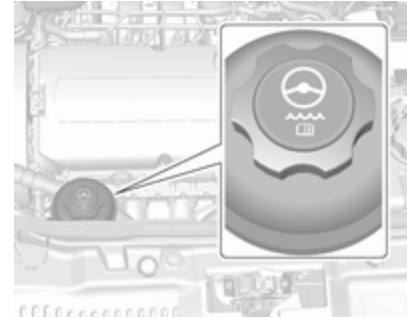

Il livello del liquido del servosterzo di regola non deve essere controllato. Se durante la sterzata si ode un rumore anomalo o il servosterzo reagisce in modo energico, rivolgersi ad un'officina.

Liquido di lavaggio



Riempire con acqua pulita miscelata con la giusta quantità di detergente per cristalli approvato contenente antigelo.

Attenzione

Solo un liquido di lavaggio con una concentrazione sufficiente di anti-gelo fornisce una protezione alle basse temperature o in caso di calo improvviso delle stesse.

Liquido lavacrystalli ↪ 235.

Freni

Quando lo spessore delle guarnizioni dei freni è minimo, durante la frenata si sente un fischio.

È possibile proseguire il viaggio ma si devono sostituire le guarnizioni dei freni appena possibile.

Dopo il montaggio di nuove guarnizioni dei freni, evitare frenate brusche durante i primi viaggi.

Liquido dei freni

⚠ Avvertenza

Il liquido dei freni è tossico e corrosivo. Evitare il contatto con occhi, pelle, tessuti e superfici verniciate.



Il livello del liquido dei freni deve essere tra i segni **MIN** e **MAX**.

Se il livello del liquido è inferiore a **MIN**, rivolgersi a un officina.

Liquido dei freni e della frizione
↪ 235.

Batteria veicolo

La batteria del veicolo non richiede manutenzione, a condizione che lo stile di guida del conducente ne consenta una carica sufficiente. La guida per brevi tragitti e i frequenti avviamenti del motore possono scaricare la batteria. Evitare di usare dispositivi elettrici non necessari.



Le batterie non devono essere smaltite con i rifiuti domestici. Ma presso gli appositi centri di raccolta e riciclaggio.

Se il veicolo non viene utilizzato per oltre quattro settimane, la batteria potrebbe scaricarsi. Scollegare il morsetto dal terminale negativo della batteria del veicolo.

Prima di collegare o scollegare la batteria, accertare che l'accensione sia disinserita.

Dispositivo salvacarica della batteria del veicolo ⇨ 133.

Sostituire la batteria del veicolo

Avviso

Il mancato rispetto di una qualsiasi delle istruzioni fornite in questa sezione può causare una disattivazione temporanea o una malfunzione del sistema stop-start.

Quando si sostituisce la batteria del veicolo, assicurarsi che non ci siano fori di ventilazione aperti nelle vicinanze del terminale positivo. Se un foro di ventilazione è aperto in questa zona, deve essere chiuso con un tappo, e la ventilazione vicino al terminale negativo deve essere aperta.

Utilizzare solo batterie del veicolo che consentono alla scatola portafusibili di essere montata sopra la batteria del veicolo.

Assicurarsi che la batteria venga sempre sostituita con un'altra dello stesso tipo.

Si consiglia di far sostituire la batteria del veicolo da un'officina.

Sistema Start-stop ⇨ 148.

Ricaricare la batteria del veicolo

⚠ Avvertenza

Nei veicoli dotati di sistema Start-stop, assicurarsi che il potenziale di carica non superi i 14,6 Volt

quando si usa un caricabatteria. In caso contrario, la batteria del veicolo potrebbe subire danni.

Avviamento di emergenza ⇨ 226.

Etichetta di avvertimento



Significato dei simboli:

- Non avvicinare scintille o fiamme libere e non fumare.
- Proteggere sempre gli occhi. I gas esplosivi possono provocare cecità o infortuni.
- Tenere la batteria del veicolo fuori dalla portata dei bambini.

- La batteria del veicolo contiene acido solforico, che potrebbe causare cecità o lesioni gravi.
- Consultare il manuale d'uso per ulteriori informazioni.
- Nelle vicinanze della batteria può essere presente del gas esplosivo.

Spurgo del sistema di alimentazione diesel

Se il serbatoio è stato svuotato completamente, è necessario spurgare il sistema di alimentazione diesel. Inserire l'accensione per tre volte, per 15 secondi alla volta. Tentare quindi l'avviamento del motore per un massimo di 40 secondi. Ripetere questa procedura dopo almeno 5 secondi. Se il motore non si avvia, rivolgersi ad un'officina.

Sostituzione delle spazzole tergicristalli

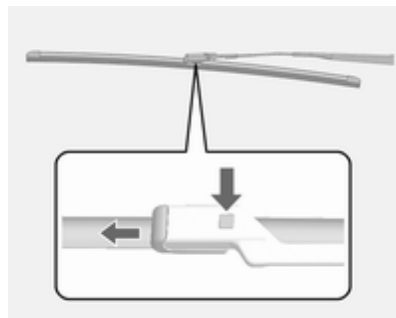

Sollevare il braccio del tergicristallo, rimuovere la spazzola premendo il relativo pulsante di sgancio.

Fissare la spazzola leggermente angolata rispetto al braccio del tergicristallo e premere finché non scatta in posizione.

Abbassare con cautela il braccio del tergicristallo.

Spazzola tergicristalli del lunotto



1. Rimuovere la copertura del tergicristallo dal gruppo tergicristallo.
2. Sollevare la spazzola del tergicristallo.

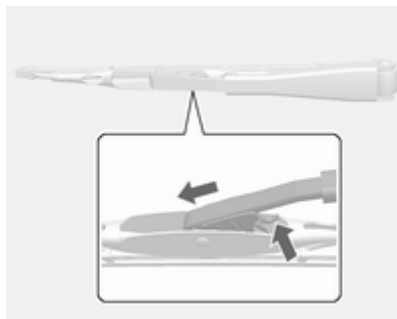

3. Premere il perno scorrevole.
4. Estrarre la spazzola del tergicristallo.

Sostituzione delle lampadine

Disinserire l'alimentazione e spegnere l'interruttore in questione o chiudere le portiere.

Afferrare la lampadina nuova solo tenendola per lo zoccolo. Non toccare il vetro della lampadina a mani nude.

Usare solo lo stesso tipo di lampadina per la sostituzione.

Sostituire le lampadine dei fari dall'interno del vano motore.

Avviso

Dopo un temporale o un lavaggio, i vetri di alcune lampade esterne possono ricoprirsi di condensa.

La causa risiede nella differenza di temperatura tra l'interno e l'esterno della lampada.

Si tratta di un fenomeno analogo alla formazione di condensa sulla superficie interna dei finestrini durante la pioggia e non è sintomo di alcun problema.

In caso di infiltrazione di acqua all'interno del circuito della lampadina, rivolgersi a un'officina autorizzata per un controllo.

Lampadine alogene

⚠ Avvertenza

Le lampadine alogene contengono gas pressurizzato e possono scoppiare se si fanno cadere o si graffiano. Voi od altre persone potreste subire lesioni. Accertarsi di leggere e seguire le istruzioni sulla confezione della lampadina.

Illuminazione LED

Questo veicolo è dotato di diverse luci LED. Per la sostituzione dei gruppi d'illuminazione LED, contattare un'officina.

Fari alogeni

Gruppo fari livello base

Il veicolo di modello base è dotato di fari abbaglianti e anabbaglianti alogeni, segnali di svolta e cambio

della corsia di marcia a LED, luci diurne e di posizione laterali sul gruppo fari.

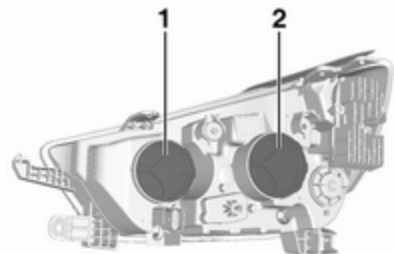

Lato passeggero illustrato, lato conducente simile.

Sul lato conducente rimuovere il bocchettone di riempimento del flacone del liquido lavavetri spingendolo con decisione nella bottiglia. Assicurarsi che il fermo si innesti nel fermo del centro elettrico del sottocofano.

1. Fari abbaglianti
2. Fari anabbaglianti

Fari abbaglianti e anabbaglianti

1. Aprire il cofano. Cofano ⇨ 192

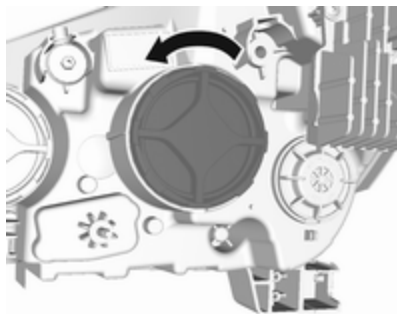

2. Rimuovere la copertura protettiva.
3. Ruotare la lampadina in senso antiorario e tirare all'indietro in linea retta.

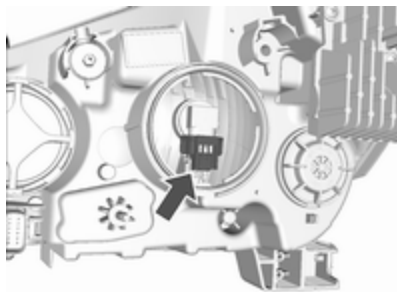

4. Scollegare il connettore fascio cavi dalla lampadina.
5. Montare la nuova lampadina nel gruppo fari ruotando in senso orario.
6. Ricollegare il connettore fascio cavi di cablaggio.
7. Riposizionare la copertura di protezione.

Per il lato conducente, reinstallare il bocchettone di riempimento del flacone del liquido lavavetri spingendolo con decisione nella bottiglia. Assicurarsi che il fermo si innesti nel fermo del centro elettrico del sottocofano.

Gruppo fari di livello superiore

Il veicolo di modello superiore è dotato di fari abbaglianti e anabbaglianti LED, un segnale di svolta e cambio della corsia di marcia, luci diurne e di posizione laterali sul gruppo fari.

Fendinebbia

Le lampadine sono accessibili dal sottoscocca del veicolo

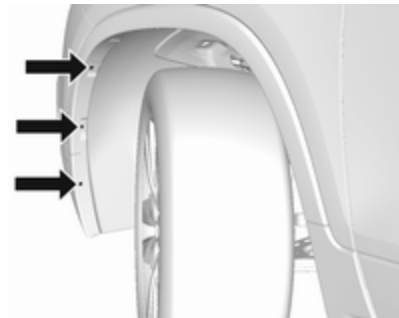

1. Ruotare la rispettiva rotella interna per avere migliore accesso e rimuovere le tre viti torx all'esterno dell'alloggiamento ruota. Attrezzi per il veicolo ⇨ 209.
2. Tirare e tenere tirato il rivestimento per accedere al portalam-pada.



3. Tirare la costola di fermo all'esterno e rimuovere il connettore a spina dalla presa.
4. Ruotare il portalam-pada in senso antiorario e rimuoverlo dal riflettore.
5. Smontare e riposizionare il portalam-pada completo di lampada e collegare il connettore.
6. Inserire il portalam-pada nel riflettore ruotando in senso orario e bloccare.
7. Rimontare il rivestimento e serrare le tre viti torx.

Luci posteriori

Il veicolo è dotato di segnali di svolta e di cambio della corsia di marcia alogeni, luce di retromarcia e luci posteriori/di arresto a LED nel gruppo luci posteriori.

Lato sinistro



1. Sganciare entrambe le coperture sul rispettivo lato esterno inserendo un cacciavite. Rimuovere le coperture e svitare le viti. Rimuovere il pannello.



2. Dapprima sganciare la copertura inserendo un cacciavite nella cavità. Poi sganciare la copertura sul lato anteriore e superiore. Rimuovere la copertura.

Lato destro



1. Rimuovere lo sportello del vano e il kit di riparazione dei pneumatici.



2. Rimuovere la copertura.

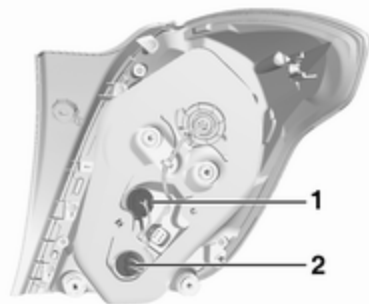

3. Segnali di svolta e di cambio della corsia di marcia (1)
Luce di retromarcia (2)

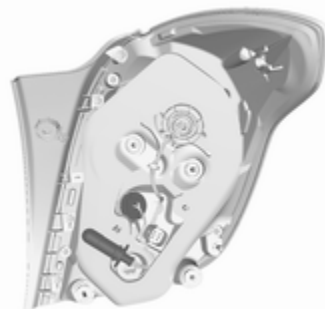

4. Togliere il portalampana. Rimuovere la lampadina e sostituirla.

- Inserire il portalampada nel gruppo ottico posteriore. Installare il gruppo ottico posteriore nella carrozzeria e serrare. Chiudere i coperchi e agganciarli.
- Inserire l'accensione, azionare e controllare tutte le luci.

Luci della targa



- Estrarre la lampadina facendo leva con un cacciavite.
 - Rimuovere il portalampada verso il basso, facendo attenzione a non tirare il cavo.
- Ruotare il portalampada in senso antiorario per staccarlo.

- Rimuovere la lampadina dal portalampada e sostituirla.
- Inserire il portalampada nell'alloggiamento della lampada e ruotarlo in senso orario.
- Inserire il corpo delle lampadine e fissarle con un cacciavite.

Impianto elettrico

Fusibili

Installare esclusivamente fusibili con le stesse caratteristiche di quelli da sostituire.

La scatola che si trova sopra al terminale positivo della batteria contiene alcuni fusibili principali. Se necessario, farli sostituire in officina.

Prima di sostituire un fusibile, spegnere il relativo interruttore e disinserire l'accensione.

Un fusibile bruciato si riconosce dal filamento interrotto. Sostituire il fusibile solo dopo aver eliminato la causa del guasto.

Alcune funzioni sono protette da diversi fusibili.

Alcuni fusibili potrebbero anche non essere associati ad alcuna funzione.

Avviso

È possibile che non tutte le descrizioni della scatola portafusibili di questo manuale corrispondano a quanto presente nel vostro veicolo.

Quando si controlla la scatola portafusibili, consultare la relativa etichetta.

Estrattore per fusibili

Un estrattore per fusibili si trova nella scatola portafusibili del vano motore.

Posizionare l'estrattore per fusibili sulla sommità o sul lato del fusibile, a seconda del tipo, ed estrarre il fusibile.

Scatola portafusibili nel vano motore

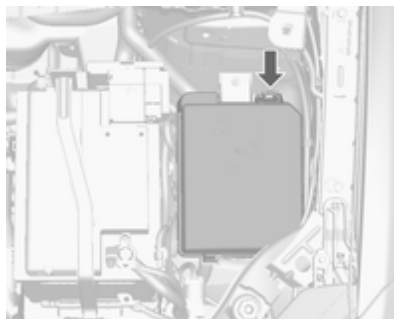

La scatola portafusibili si trova nel vano motore.

Sganciare il coperchio, sollevarlo e rimuoverlo.



Fusibili mini

N. Circuito

- 1 Tettuccio apribile
- 2 Interruttore specchietti esterni/
Sensore pioggia/Alzacristalli
elettrici DRV
- 3 –
- 4 –
- 5 Centralina freno elettrico
- 6 Sensore intelligente della
batteria
- 7 Bloccasterzo
- 8 Centralina del cambio
- 9 –
- 10 Videocamera posteriore/spec-
chietto retrovisore interno/inter-
ruttoare fari/fari
- 11 Tergilunotto
- 12 Lunotto termico
- 13 Sedile, supporto lombare

N. Circuito

- 14 Specchietti retrovisori esterni
termici
- 15 Modulo GPL/Modulo di controllo
impianto carburante
- 16 Riscaldamento dei sedili
- 17 Centralina cambio R/C/Pompa
acqua/Riscaldatore ausiliario
- 18 Centralina motore R/C
- 19 Pompa carburante
- 20 –
- 21 Ventola di raffreddamento
- 22 –
- 23 Bobina accensione/iniettori
- 24 Pompa di lavaggio
- 25 Attuatore fari
- 26 Sensori di controllo motore
- 27 –
- 28 Accensione

N. Circuito

- 29 Accensione 1/2
- 30 Impianto di scarico
- 31 Abbagliante sinistro
- 32 Abbagliante destro
- 33 Centralina del motore
- 34 Avvisatore acustico
- 35 Climatizzatore
- 36 Fendinebbia

Fusibili scatola J**N. Circuito**

- 1 Centralina freno elettrico
- 2 Tergicristallo anteriore
- 3 Modulo alimentazione
- 4 Morsetto alimentazione della
scatola portafusibili nel quadro
strumenti
- 5 –
- 6 Riscaldatore del carburante

N. Circuito

- 7 Motorino di avviamento
- 8 Ventola di raffreddamento
- 9 Ventola di raffreddamento
- 10 Centralina del motore/Candela a incandescenza
- 11 Motorino di avviamento

Scatola portafusibili nel quadro strumenti

Il blocco portafusibili interno è ubicato sotto il cruscotto sul lato del conducente. Per accedere ai fusibili, rimuovere il vano portaoggetti. Per rimuovere il vano portaoggetti, aprirlo ed estrarlo.

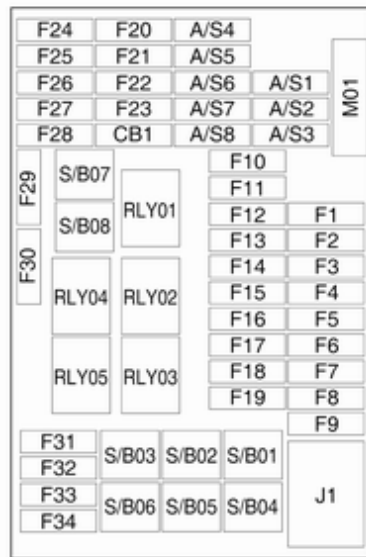

Fusibili mini

N. Circuito

- 1 Centralina della carrozzeria
- 2 Centralina della carrozzeria
- 3 Centralina della carrozzeria
- 4 Centralina della carrozzeria
- 5 Centralina della carrozzeria
- 6 Centralina della carrozzeria
- 7 Centralina della carrozzeria
- 8 Centralina della carrozzeria
- 9 Interruttore di accensione
- 10 Centralina per la diagnosi di sicurezza
- 11 Connettore di collegamento dati
- 12 Climatizzazione
- 13 Portellone posteriore
- 14 Modulo gateway centrale
- 15 Avvisatore di cambio accidentale della corsia di marcia/specchietto interno

N. Circuito

- 16 Fari autoadattativi
- 17 Bloccasterzo
- 18 Modulo del sistema di ausilio al parcheggio a ultrasuoni
- 19 Centralina della carrozzeria/regolatore tensione
- 20 Volante
- 21 –
- 22 Accendisigari/presa alimentazione accessori CC (anteriore)
- 23 Accendisigari/presa di corrente accessori CC (console centrale posteriore)
- 24 Scorta
- 25 Modulo manutenzione telematica
- 26 Volante riscaldato
- 27 Quadro strumenti/Sistema Infotainment/Interruttore riscaldatore ausiliario

N. Circuito

- 28 Presa del rimorchio
- 29 Display/sistema Infotainment
- 30 Centralina del cambio
- 31 Gruppo quadro strumenti
- 32 Sistema Infotainment
- 33 Presa del rimorchio
- 34 Ingresso passivo/Modulo di avvio passivo

Fusibili S/B**N. Circuito**

- 01 Interruttore sedile elettrico
- 02 Scorta
- 03 Alzacristalli elettrici anteriori
- 04 Alzacristalli elettrici posteriori
- 05 Modalità logistica
- 06 Interruttore sedile elettrico

N. Circuito

07 Scorta

08 Scorta

Fusibili Midi

N. Circuito

M01 PTC

Scatola portafusibili nel vano di carico



Situato sul lato sinistro del vano bagagli.

Per accedere ai fusibili, rimuovere la copertura.

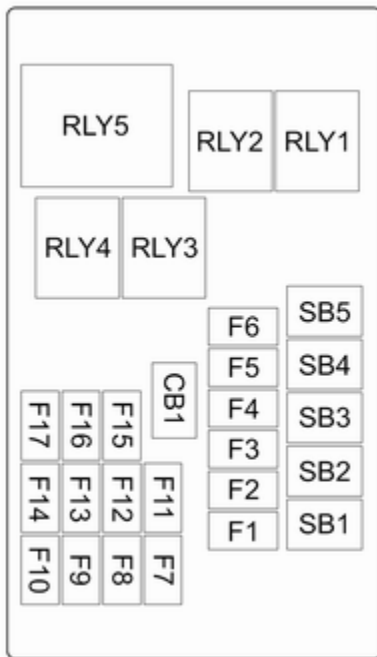

Fusibili mini

N. Circuito

1 Amplificatore

2 Trazione integrale

3 -

4 -

5 -

6 Scorta

7 -

8 Scorta

9 Scorta

10 Scorta

11 -

12 Scorta

13 -

14 -

15 Scorta

16 -

N. Circuito

17 -

18 -

Fusibili S/B**N. Circuito**

1 Trasformatore CC/CC 400 W

2 Trasformatore CC/CC 400 W

3 -

4 -

5 -

6 -

7 -

8 -

9 -

Attrezzi per il veicolo

Attrezzi

Veicoli con kit di riparazione dei pneumatici



Gli strumenti e il kit di riparazione dei pneumatici sono sul lato destro del vano di carico. ↻ 218.

Veicoli con ruota di scorta

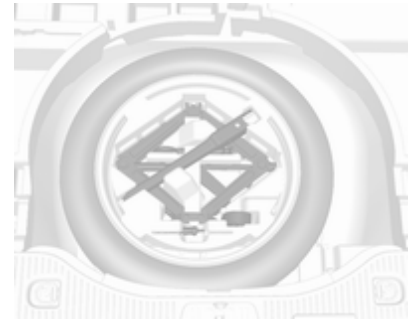

Il martinetto e gli attrezzi si trovano nel vano portaoggetti del vano di carico, sopra la ruota di scorta.

Sostituzione delle ruote ↻ 222, ruota di scorta ↻ 224.

Ruote e pneumatici

Condizioni dei pneumatici e dei cerchi

Superare gli ostacoli lentamente e, se possibile, ad angolo retto. Passare sopra ostacoli acuminati può danneggiare i pneumatici e i cerchi. Quando si parcheggia, non schiacciare i pneumatici contro il bordo del marciapiede.

Controllare regolarmente i cerchi verificando che non presentino danni. In caso di danni o usura irregolare, rivolgersi ad un'officina.

Pneumatici invernali

I pneumatici invernali migliorano la sicurezza di guida a temperature inferiori a 7 °C e per questo motivo devono essere utilizzati su tutte le ruote.

Come pneumatici invernali sono consentite tutte le misure di pneumatici ⇨ 249.

In conformità con le normative specifiche del Paese, applicare l'adesivo di velocità nel campo visivo del conducente.

L'utilizzo di pneumatici invernali potrebbe influire sulla trazione su strada asciutta, aumentare la rumorosità della strada e ridurre la durata del battistrada. Una volta effettuato il passaggio a pneumatici invernali, fare attenzione a cambiamenti della guidabilità del veicolo e della frenata.

Se si utilizzano pneumatici invernali, accertarsi di montare

- pneumatici della stessa marca e con lo stesso tipo di battistrada per tutte e quattro le ruote
- esclusivamente pneumatici radiali della stessa dimensione, indice di carico e categoria di velocità di quelli montati dalla fabbrica.

Per pneumatici appartenenti alle categorie di velocità H, V, W, Y e ZR potrebbero non essere disponibili pneumatici invernali della stessa categoria di velocità di quelli montati dalla fabbrica. Se si montano pneumatici invernali appartenenti a una

categoria di velocità inferiore, non superare mai il rispettivo limite di velocità.

Denominazione dei pneumatici

Ad es. **215/60 R 16 95 H**

- 215** : larghezza pneumatici, mm
60 : rapporto di sezione (tra altezza e larghezza), percentuale
R : tipo di cintura: radiale
RF : tipo: RunFlat
16 : diametro del cerchio, pollici
95 : indice di carico, ad es. 95 rappresenta 690 kg
H : indice di velocità

Lettere per l'indice di velocità:

- Q** : fino a 160 km/h
S : fino a 180 km/h
T : fino a 190 km/h
H : fino a 210 km/h
V : fino a 240 km/h
W : fino a 270 km/h

Scegliere uno pneumatico adatto alla velocità massima del veicolo.

La velocità massima è raggiungibile al valore di massa a vuoto con condutture (75 kg) più un carico utile di 125 kg. L'equipaggiamento opzionale potrebbe ridurre la velocità massima del veicolo.

Prestazioni ⇨ 245.

Pneumatici direzionali

Montare i pneumatici direzionali in modo che il verso di rotolamento corrisponda con la marcia in avanti. Il verso di rotolamento è indicato da un simbolo (ad esempio una freccia) sul fianco.

Pressione dei pneumatici

Controllare la pressione dei pneumatici freddi almeno ogni 14 giorni e prima di ogni viaggio lungo. Non dimenticare la ruota di scorta. Questo vale anche per i veicoli dotati del sistema di monitoraggio pressione pneumatici.



Pressione dei pneumatici ⇨ 249.

La targhetta con le informazioni sulla pressione dei pneumatici e carico sul telaio della portiera sinistra o destra indica i pneumatici appartenenti alla dotazione originale e la relativa pressione di gonfiaggio.

Le pressioni dei pneumatici specificate si riferiscono ai pneumatici freddi. E valgono sia per i pneumatici estivi che per quelli invernali.

Gonfiare sempre la ruota di scorta alla pressione specificata per il pieno carico.

La pressione dei pneumatici ECO consente di ottenere il minore consumo di carburante possibile.

Una pressione di gonfiaggio non corretta influisce negativamente su sicurezza, guidabilità del veicolo, comfort e consumo di carburante, oltre ad accelerare il processo di usura dei pneumatici.

Le pressioni dei pneumatici sono diverse a seconda delle varie opzioni. Per il valore corretto di pressione dei pneumatici, seguire la seguente procedura:

1. Identificare il codice identificativo del motore. Dati del motore ⇨ 243.
2. Identificare il pneumatico rispettivo.

Le targhette di pressione dei pneumatici mostrano tutte le possibili combinazioni di pneumatici ⇨ 249.

Per i pneumatici approvati per il proprio veicolo fare riferimento al Certificato di conformità EEC fornito con il veicolo o ad altri documenti di registrazione nazionale.

Il conducente è responsabile del gonfiaggio dei pneumatici alla pressione corretta.

⚠Avvertenza

Una pressione troppo bassa può causare un eccessivo riscaldamento dei pneumatici, danni interni con conseguente distacco del battistrada e lo scoppio a velocità elevate.

⚠Avvertenza

Per pneumatici specifici la pressione dei pneumatici raccomandata secondo quanto riportato nella tabella di pressione dei pneumatici può superare la pressione massima dei pneumatici come indicato sul pneumatico. Non superare mai la pressione massima dei pneumatici riportata sullo pneumatico.

Sensibilità alla temperatura

La pressione pneumatici dipende dalla temperatura del pneumatico stesso. Durante la guida la temperatura e la pressione dei pneumatici aumenta. I valori di pressione dei pneumatici sull'etichetta informativa degli stessi e la tabella della pressione dei pneumatici sono validi per pneumatici freddi, cioè a 20 °C.

La pressione aumenta di circa 10 kPa per un aumento di temperatura di 10 °C. Questo deve essere tenuto in considerazione quando si controllano pneumatici caldi.

Il valore di pressione dei pneumatici visualizzato nel Driver Information Center indica la pressione reale dei pneumatici. Un pneumatico raffreddato mostra un valore inferiore, che però non è indice di una perdita d'aria.

Sistema di monitoraggio pressione pneumatici

Il sistema di monitoraggio pressione pneumatici controlla la pressione di tutti e quattro i pneumatici una volta al minuto quando la velocità del veicolo supera un dato limite.

Attenzione

Il sistema di monitoraggio della pressione dei pneumatici segnala solo un'eventuale bassa pressione dei pneumatici e non sostituisce la regolare manutenzione degli stessi da parte del conducente.

Tutte le ruote devono essere provviste dei sensori di pressione e i pneumatici devono essere gonfiati alla pressione prescritta.

Avviso

Nei Paesi dove il sistema di monitoraggio della pressione dei pneumatici è richiesto per legge, l'uso di ruote senza sensori di pressione invaliderà il permesso di circolazione del veicolo.

Le pressioni attuali degli pneumatici possono essere visualizzate nel Driver Information Centre.

Visualizzatore standard:

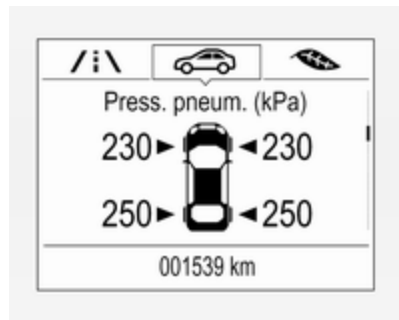

Selezionare la pagina **Pressione dei pneumatici** in **Menu informazioni veicolo**  nel Driver Information Center \rightarrow 104.

Visualizzatore Deluxe:

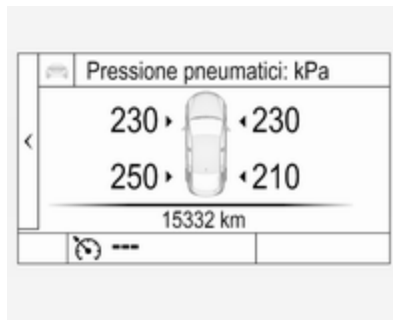

Selezionare la pagina **Pressione dei pneumatici** nel Menù Info **nel Driver Information Center** \rightarrow 104.

Lo stato del sistema e gli avvertimenti riguardo la pressione vengono visualizzati mediante un messaggio che indica il pneumatico corrispondente nel Driver Information Center.

Il sistema considera la temperatura degli pneumatici per gli avvisi.

Sensibilità alla temperatura \rightarrow 211.



Il rilevamento di una bassa pressione dei pneumatici viene segnalato dalla spia  \rightarrow 101.

Se  si accende, arrestare il veicolo il prima possibile e gonfiare i pneumatici come consigliato \rightarrow 249.

Se  lampeggia per 60-90 secondi e poi si accende fisso, c'è un guasto nel sistema. Rivolgersi ad un'officina.

Dopo il gonfiaggio può essere necessario guidare per un po' il veicolo per aggiornare i valori di pressione dei pneumatici nel Driver Information Centre. Durante questo periodo  potrebbe accendersi.

Se  si accende a basse temperature e si spegne dopo la guida, potrebbe significare che la pressione di gonfiaggio dei pneumatici sta diminuendo fino al limite basso. Controllare la pressione dei pneumatici.

Messaggi del veicolo \rightarrow 111.

Se la pressione dei pneumatici deve essere ridotta o aumentata, spegnere il quadro.

Montare solo ruote con sensore di pressione, altrimenti la pressione dei pneumatici non verrà visualizzata e (L) si illuminerà con luce fissa.

Una ruota di scorta o un ruotino di scorta non sono dotati di sensori della pressione. Il sistema di monitoraggio pressione pneumatici non funziona per questi pneumatici. La spia (L) si accende. Per gli altri tre pneumatici, il sistema resta operativo.

L'uso di kit liquidi di riparazione dei pneumatici disponibili in commercio può compromettere il funzionamento del sistema. È possibile utilizzare kit di riparazione approvati dal Costruttore.

Dispositivi elettronici in funzione o vicini a strutture che utilizzano onde di frequenza simili possono interferire con il sistema di monitoraggio della pressione dei pneumatici.

Ogni volta che i pneumatici vengono sostituiti, il sistema di monitoraggio della pressione dei pneumatici deve essere smontato e sottoposto a

manutenzione. Per il sensore avviato; sostituire il nucleo valvola e l'anello di tenuta. Per il sensore agganciato, sostituire l'intero stelo valvola.

Stato di carico del veicolo

Regolare la pressione pneumatici in base alle condizioni di carico in conformità alle informazioni indicate sulla targhetta informativa o sulla tabella della pressione dei pneumatici ⇨ 249, e selezionare l'impostazione approvata nel menu **Carico pneumatici** nel Driver Information Center, **Menu informazioni veicolo** ⇨ 104. Questa impostazione è il riferimento per gli avvisi relativi alla pressione degli pneumatici.

Il menu **carico pneumatici** appare solo quando il veicolo è in sosta e il freno di stazionamento è applicato. Su veicoli con cambio automatico la leva selettoria deve essere in **P**.

Visualizzatore standard:

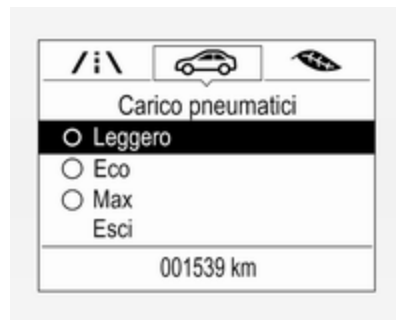

Selezionare la pagina **Carico dei pneumatici** in **Menu informazioni veicolo** (🗨️) nel Driver Information Center ⇨ 104.

- **Leggero** per una pressione confortevole fino a tre persone.
- **Eco** per una pressione Eco fino a tre persone.
- **Max** per un pieno carico.

Visualizzatore Deluxe:

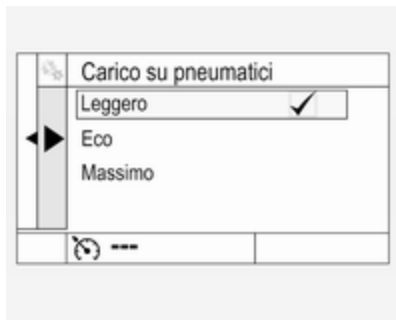

Selezionare la pagina **Carico dei pneumatici** nel Menù **Opzioni** nel Driver Information Center ⇨ 104.

- **Leggero** per una pressione confortevole fino a tre persone.
- **Eco** per una pressione Eco fino a tre persone.
- **Max** per un pieno carico.

Processo di abbinamento dei sensori di pressione pneumatici

Ogni sensore di pressione dei pneumatici ha un codice identificativo unico. Il codice identificativo deve essere abbinato alla posizione di una nuova ruota dopo aver fatto ruotare le

ruote o il cambio della serie completa di ruote e se uno o più sensori di pressione pneumatici sono stati sostituiti. È necessario effettuare il processo di abbinamento del sensore di pressione dei pneumatici anche dopo aver sostituito una ruota di scorta con una ruota normale dotata di tale sensore.

La spia di malfunzionamento (⚠) e il messaggio di avvertimento devono spegnersi o scomparire al ciclo di accensione successivo. I sensori vengono abbinati alle posizioni della ruota mediante uno strumento di riprogrammazione, nel seguente ordine: ruota anteriore lato sinistro, ruota anteriore lato destro, ruota posteriore lato destro e ruota posteriore sinistro. La luce dell'indicatore di direzione nella posizione attiva corrente rimane accesa fino all'abbinamento del sensore.

Rivolgersi a un'autofficina per l'assistenza. Occorrono due minuti per abbinare la prima posizione ruota e cinque minuti in tutto per abbinare tutte e quattro le posizioni ruote. Se si

impiega più tempo, il processo di accoppiamento si arresta e deve essere riavviato.

Il processo di abbinamento dei sensori di pressione dei pneumatici è:

1. Azionare il freno di stazionamento.
2. Inserire l'accensione.
3. Su veicoli con cambio automatico: posizionare la leva del cambio in **P**.
Sui veicoli con cambio manuale: selezionare la folle.
4. Premere **MENU** posto sulla leva dell'indicatore di direzione per selezionare **Menu informazioni veicolo** nel Driver Information Center.
5. Ruotare la manopola di regolazione per scorrere i menu fino al menu della pressione dei pneumatici.

Visualizzatore standard:

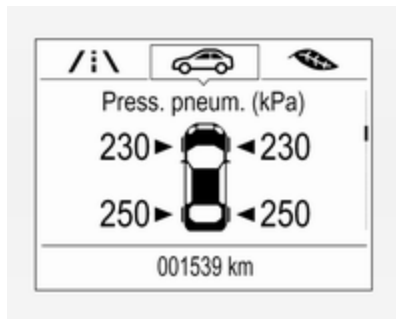

Visualizzatore Deluxe:

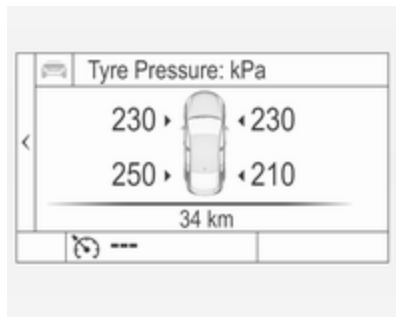

6. Premere **SET/CLR** per iniziare il processo di abbinamento del sensore. Viene visualizzato un messaggio che richiede l'accettazione del processo.
7. Premere di nuovo **SET/CLR** per confermare la selezione. L'avvisatore acustico suona due volte per segnalare che il ricevitore è in modalità riapprendimento.
8. Iniziare con la ruota anteriore lato sinistro.
9. Posizionare lo strumento di riprogrammazione a contatto della fianco laterale del pneumatico, vicino allo stelo della valvola. Quindi premere il pulsante per attivare il sensore del sistema di pressione dei pneumatici. Un avvisatore acustico suona confermando che il codice identificativo del sensore è stato accoppiato a questa posizione della ruota e del pneumatico.
10. Procedere con la ruota anteriore destra e ripetere la procedura della Fase 9.
11. Procedere con la ruota posteriore lato destro e ripetere la procedura della Fase 9.
12. Procedere con la ruota posteriore sinistra e ripetere la procedura della Fase 9. L'avvisatore acustico suona due volte per indicare che il codice identificativo del sensore è stato abbinato alla ruota posteriore del lato sinistro e che il processo di abbinamento dei sensori di pressione pneumatici non è più attivo.
13. Disinserire l'accensione.
14. Regolare tutti e quattro gli pneumatici alla pressione raccomandata indicata nell'etichetta della pressione del pneumatico.
15. Assicurare che lo stato di carico dei pneumatici sia impostato in base alla pressione pneumatici selezionata ⇨ 104.

Profondità del battistrada

Controllare con regolarità la profondità del battistrada.

Per motivi di sicurezza i pneumatici vanno sostituiti quando la profondità del battistrada raggiunge i 2-3 mm (4 mm per i pneumatici invernali).

Per ragioni di sicurezza si raccomanda che la profondità del battistrada dei pneumatici su un assale non vari più di 2 mm.



Il raggiungimento del limite legale di profondità minima del battistrada (1,6 mm) è osservabile quando il battistrada è usurato fino a uno degli indicatori di usura del battistrada (TWI). La loro posizione è indicata da contrassegni sul fianco del pneumatico.

Se l'usura è maggiore sui pneumatici anteriori rispetto a quelli posteriori, scambiare le ruote anteriori con quelle posteriori. Assicurarsi che tutte le ruote abbiano lo stesso senso di rotazione come prima dello scambio.

I pneumatici invecchiano anche se non vengono usati. Si consiglia di sostituire i pneumatici ogni sei anni.

Cambio di misura dei pneumatici e dei cerchi

Se si utilizzano pneumatici di misura diversa rispetto a quelli montati di fabbrica, può essere necessario riprogrammare il tachimetro, la pressione nominale dei pneumatici ed apportare altre modifiche al veicolo.

In seguito alla conversione a un pneumatico di una dimensione differente, richiedere la sostituzione dell'etichetta indicante la pressione pneumatici e l'azzeramento del sistema di monitoraggio pressione pneumatici. ⇨ 212

⚠ Avvertenza

L'uso di pneumatici o ruote non adatti può causare incidenti e invalidare il permesso di circolazione del veicolo.

Copricerchi

Utilizzare copricerchi e pneumatici approvati dalla Casa Madre per la vettura e conformi a tutti i requisiti relativi alle combinazioni di cerchi e pneumatici.

Se i copricerchi e i pneumatici usati non sono approvati dalla Casa Madre, i pneumatici devono essere senza protezione del bordo.

I copricerchi non devono ostacolare il raffreddamento dei freni.

⚠ Avvertenza

L'uso di pneumatici o copricerchi non adatti può causare improvvise perdite di pressione e conseguenti incidenti.

Veicoli con i cerchi in lega: Quando si montano i pneumatici con i cerchi in acciaio con i dadi dei cerchi in lega, ad es. quando si passa ai pneumatici invernali, i copricerchi non possono essere attaccati ai pneumatici con i cerchi in acciaio.

Catene da neve



Usare le catene da neve solo sulle ruote anteriori.

⚠Avvertenza

Eventuali danni possono causare lo scoppio dei pneumatici.

Le catene da neve sono solo ammesse sui pneumatici di misura 215/65 R16, 215/60 R17 e 215/55 R18.

Sui pneumatici di dimensione 215/65 R16 e 215/60 R17 utilizzare sempre catene a maglie fini adatte per SUV che non aumentino lo spessore del battistrada e dei fianchi interni di oltre 9 mm (inclusa la chiusura della catena).

Sugli pneumatici di dimensione 215/55 R18 utilizzare solo catene da neve speciali autorizzate per Opel Mokka e pneumatici di queste dimensioni. Per ulteriori informazioni contattare un'officina.

L'uso delle catene da neve non è consentito sulla ruota di scorta.

Kit di riparazione dei pneumatici

È possibile riparare danni di lieve entità al battistrada con il kit di riparazione dei pneumatici.

Non rimuovere eventuali corpi estranei dal pneumatico.

Danni ai pneumatici di profondità superiore a 4 mm o in corrispondenza del bordo del fianco del pneumatico non sono riparabili con il kit di riparazione dei pneumatici.

⚠Avvertenza

Non viaggiare a velocità superiore a 80 km/h.

Non usare per periodi prolungati.

La sterzabilità e la guidabilità del veicolo possono risultare compromessi.

In caso di pneumatico sgonfio:

Azionare il freno di stazionamento e innestare la prima, la retromarcia o la posizione **P**.



Il kit di riparazione dei pneumatici si trova sul lato destro del vano posteriore.



1. Prelevare il kit di riparazione dei pneumatici dallo scomparto.
2. Rimuovere il compressore.

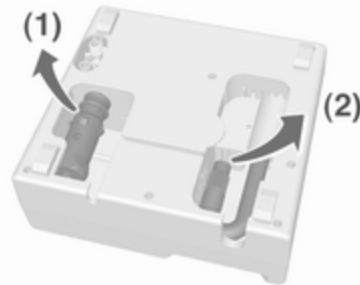

3. Rimuovere il cavo di collegamento elettrico (1) e il flessibile dell'aria (2) dai vani portaoggetti nel lato inferiore del compressore.



4. Avvitare il flessibile dell'aria del compressore sul raccordo della bombola del sigillante.
5. Inserire la bombola del sigillante nel fermo sul compressore.
Posizionare il compressore accanto al pneumatico in modo che la bombola del sigillante sia in posizione verticale.

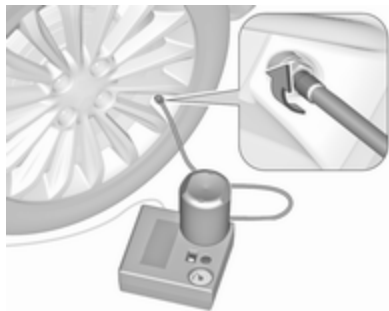

6. Svitare il cappuccio coprivalvola dal pneumatico difettoso.
7. Avvitare il flessibile del sigillante sulla valvola del pneumatico.
8. L'interruttore sul compressore deve essere posizionato su O.
9. Collegare lo spinotto del compressore alla presa elettrica o alla presa dell'accendisigari.
Per evitare di scaricare la batteria si consiglia di lasciare il motore in funzione.



10. Portare l'interruttore basculante sul compressore in posizione I. Il pneumatico viene riempito di sigillante.
11. Il manometro del compressore indica brevemente un valore fino a 6 bar mentre la bombola del sigillante si svuota (circa 30 secondi). Poi la pressione inizia a scendere.
12. Tutto il sigillante viene pompato nel pneumatico, poi il pneumatico viene gonfiato.
13. La pressione pneumatici prescritta si dovrebbe raggiungere entro dieci minuti. Pressione dei pneumatici ↗ 249. Al raggiun-

gimento della pressione corretta, spegnere il compressore.



Se la pressione pneumatici prescritta non viene raggiunta entro dieci minuti, rimuovere il kit di riparazione dei pneumatici. Spostare il veicolo facendo compiere un giro al pneumatico. Ricollegare il kit di riparazione dei pneumatici e continuare la procedura di gonfiaggio per 10 minuti. Se ancora non si riesce a raggiungere la pressione prescritta, significa che il danno al pneumatico è eccessivo per consentire la riparazione in questo modo. Rivolgersi ad un'officina.

Scaricare la pressione dei pneumatici in eccesso con il pulsante sopra l'indicatore della pressione. Non far funzionare il compressore per più di 10 minuti.

14. Scollegare il kit di riparazione dei pneumatici. Spingere il fermo sulla staffa per rimuovere la bombola del sigillante dalla staffa. Avvitare il tubo di gonfiaggio del pneumatico al raccordo libero della bombola del sigillante. Questo impedisce la fuoriuscita di sigillante. Riporre il kit di riparazione dei pneumatici nel vano di carico.
15. Pulire l'eventuale sigillante in eccesso con un panno.
16. Staccare dalla bombola del sigillante l'etichetta indicante la massima velocità consentita ed applicarla nel campo visivo del conducente.
17. Proseguire immediatamente la guida, in modo da distribuire uniformemente il sigillante nel pneumatico. Dopo aver percorso circa 10 km (ma non oltre dieci minuti), fermarsi e control-

lare la pressione pneumatici. Nel fare questo, avvitare direttamente il tubo dell'aria del compressore sulla valvola del pneumatico.

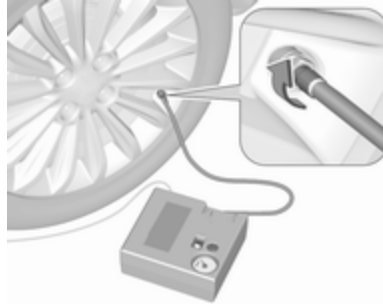

Se la pressione è superiore a 1,3 bar, regolarla al valore corretto. Ripetere la procedura finché non si verifica più alcuna perdita di pressione.

Se la pressione è scesa al di sotto di 1,3 bar, il veicolo non deve essere usato. Rivolgersi ad un'officina.

18. Riporre il kit di riparazione dei pneumatici nel vano di carico.

Avviso

Le caratteristiche di guida del pneumatico riparato sono gravemente compromesse, per cui è necessario sostituire il pneumatico.

Se si sentono rumori anomali o se il compressore si surriscalda, spegnere il compressore per almeno 30 minuti.

La valvola di sicurezza incorporata si apre a una pressione di 7 bar.

Prendere nota della data di scadenza del kit. Dopo questa data, la sua capacità di sigillatura non è più garantita. Prestare attenzione alle informazioni sulla conservazione riportate sulla bombola del sigillante.

Sostituire la bombola del sigillante usata. Smaltire la bombola secondo quanto previsto dalle normative vigenti al riguardo.

Il compressore e il sigillante possono essere utilizzati a partire da una temperatura di circa -30 °C.

Gli adattatori forniti possono essere usati anche per gonfiare altri oggetti, quali palloni da calcio, materassi gonfiabili, canotti gonfiabili e così via. Essi si trovano sul lato inferiore del compressore. Per rimuoverli, avvitare il flessibile dell'aria del compressore e rimuovere l'adattatore.

Sostituzione delle ruote

Alcuni veicoli, invece della ruota di scorta hanno in dotazione un kit di riparazione dei pneumatici ⇨ 218.

Eseguire la seguente procedura, attenendosi a quanto indicato:

- Parcheggiare il veicolo su una superficie piana, solida e non scivolosa. Orientare le ruote anteriori dritte in avanti.
- Azionare il freno di stazionamento e innestare la prima, la retromarcia o la posizione **P**.
- Estrarre la ruota di scorta ⇨ 224.
- Non sostituire mai più di una ruota per volta.

- Utilizzare il martinetto solo per sostituire le ruote in caso di foratura, non per sostituire i pneumatici invernali o estivi.
- Il cric non deve essere sottoposto a manutenzione.
- Se il terreno sul quale il veicolo è parcheggiato è morbido, inserire un pannello solido (spessore max. 1 cm) sotto il martinetto.
- Estrarre dal veicolo gli oggetti pesanti prima di sollevarlo con il cric.
- Quando la vettura è sollevata dal martinetto, non lasciarvi all'interno persone o animali.
- Non infilarsi mai sotto un veicolo sollevato da un martinetto.
- Non avviare il veicolo quando è sollevato da un martinetto.
- Pulire i dadi e la filettatura con un panno pulito prima di montare la ruota.

⚠ Avvertenza

Non ingrassare le colonnette, i dadi delle ruote o i coni dei dadi delle ruote.

1. Staccare i coperchi dei dadi ruota con un cacciavite e rimuoverli. Togliere il copricerchio.

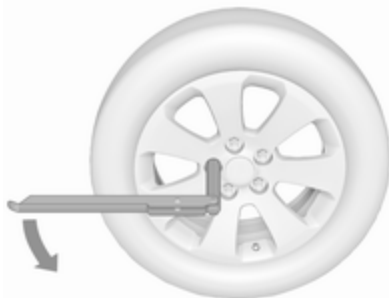

2. Aprire la chiave della ruota e montarla assicurandosi che si posizioni saldamente, quindi allentare ogni dado ruota di mezzo giro.

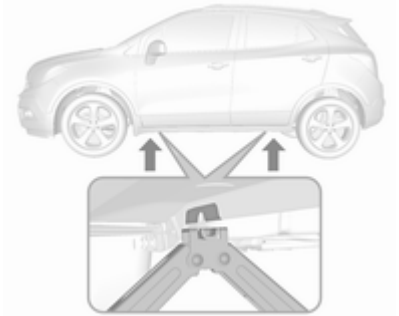

3. Controllare che il martinetto sia in posizione corretta sotto il relativo punto di sollevamento del veicolo.
A seconda dell'equipaggiamento, rimuovere prima le coperture dei punti di sollevamento.
4. Regolare il martinetto all'altezza necessaria. Posizionarlo direttamente sotto il punto di sollevamento del veicolo in modo che non scivoli.



- Fissare la chiave delle ruote e, con il martinetto correttamente allineato, ruotare la chiave fino a sollevare la ruota dal terreno.
5. Svitare i dadi ruota.
 6. Sostituire la ruota. Ruota di scorta \diamond 224.
 7. Avvitare i dadi ruota.
 8. Abbassare la vettura e rimuovere il martinetto.
 9. Servendosi dell'apposita chiave e assicurandosi di posizionarla saldamente, serrare ciascun dado procedendo per coppie opposte. La coppia di serraggio è di 140 Nm.

10. Allineare il foro della valvola sul copricerchio con la valvola del pneumatico prima di rimontare il copricerchio.
Montare i coperchi dei dadi ruota.
Montare il copribullone centrale sulle ruote in lega.
11. Montare la copertura del punto di sollevamento della vettura nelle versioni con pannellatura della soglia.
12. Riporre la ruota sostituita \diamond 224 e gli attrezzi per il veicolo \diamond 209.
13. Controllare prima possibile sia la pressione di gonfiaggio del pneumatico montato, sia la coppia di serraggio dei dadi.
Far sostituire o riparare quanto prima il pneumatico difettoso.

Posizione di sollevamento per la piattaforma



Posizione del braccio posteriore della piattaforma di sollevamento centrale sotto la cavità della soglia.



Posizione del braccio anteriore della piattaforma nel sottoscocca.

Ruota di scorta

Alcuni veicoli, invece della ruota di scorta hanno in dotazione un kit di riparazione dei pneumatici ↗ 218.

Se si monta una ruota di scorta, diversa dalle altre ruote, questa ruota è classificabile come ruotino di scorta e si applicano i limiti di velocità corrispondenti anche se nessuna etichetta li indica. Rivolgersi a un'officina per controllare il limite di velocità applicabile.

La ruota di scorta ha il cerchio in acciaio.

Attenzione

L'uso di una ruota di scorta più piccola delle altre ruote o in combinazione con i pneumatici invernali può compromettere la guidabilità della vettura. Far sostituire quanto prima il pneumatico difettoso.

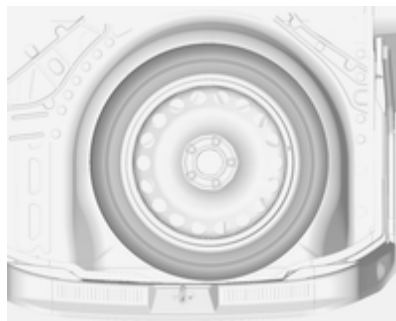

La ruota di scorta è situata nel vano di carico sotto la copertura del pianale. È fissata con un dado ad alette.

Trasporto di una ruota danneggiata di dimensioni normali nel vano di carico

Il pozzetto della ruota di scorta non è concepito per dimensioni di pneumatici diverse da quelle della ruota di scorta.

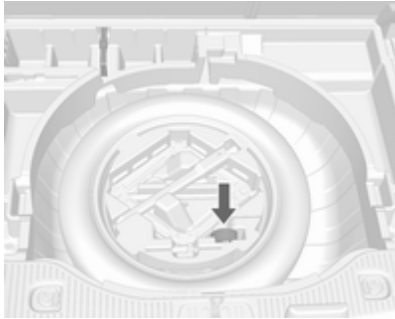

Una ruota danneggiata di dimensioni normali deve essere riposta nel vano di carico e fissata con una cinghia. Attrezzi per il veicolo ⇨ 209.

Per fissare la ruota:

1. Posizionare la ruota al centro del vano di carico.

2. Posizionare la parte a cappio della cinghia nell'occhiello di ancoraggio anteriore su un lato.
3. Posizionare l'estremità con il gancio della cinghia nel cappio e tirare fino a fissare saldamente la cinghia stessa all'occhiello di ancoraggio.

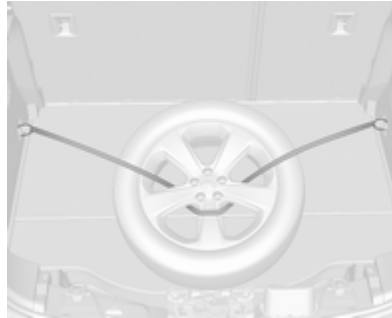

4. Inserire la cinghia nelle razze della ruota come mostrato in figura.
5. Montare il gancio sull'occhiello di ancoraggio opposto.
6. Tirare la cinghia e fissarla con la fibbia.

⚠ Pericolo

Durante la guida con una ruota danneggiata di dimensioni regolari riposta nel vano di carico, gli schienali dei sedili posteriori devono sempre essere in posizione verticale e bloccati.

Ruotino di scorta

Attenzione

L'uso del ruotino di scorta può compromettere la guidabilità della vettura. Far sostituire o riparare quanto prima il pneumatico difettoso.

Montare solo un ruotino di scorta. Non viaggiare a velocità superiori a 80 km/h. Affrontare le curve lentamente. Non usare il ruotino di scorta per periodi prolungati.

Se si fora uno dei pneumatici posteriori mentre si traina un altro veicolo, montare la ruota di scorta provvisoria davanti e un pneumatico normale dietro.

Catene da neve ⇨ 218.

Ruota di scorta con pneumatico direzionale

Se possibile, montare i pneumatici direzionali in modo che il verso di rotolamento corrisponda con la marcia in avanti. Il verso di rotolamento è indicato da un simbolo (ad esempio una freccia) sul fianco.

Montando pneumatici direzionali al contrario, tenere presente quanto segue:

- La guidabilità può risultare compromessa. Far sostituire o riparare quanto prima possibile il pneumatico difettoso e montarlo al posto della ruota di scorta.
- Guidare con particolare attenzione su strade con fondo stradale bagnato o innevato.

Avviamento di emergenza

Non avviare il veicolo con un carica-batteria rapido.

Un veicolo con la batteria scarica può essere avviato usando gli appositi cavi di avviamento e la batteria di un altro veicolo.

⚠ Avvertenza

L'avviamento di emergenza va eseguito con estrema cautela. Qualsiasi scostamento dalle seguenti istruzioni può causare infortuni o danni derivanti dall'esplosione della batteria e danneggiare i sistemi elettrici di entrambi i veicoli.

⚠ Avvertenza

Evitare il contatto della batteria con occhi, pelle, tessuti e superfici verniciate. Il liquido contiene acido solforico che può causare lesioni e danni in caso di contatto diretto.

- Non esporre mai la batteria a fiamme libere o scintille.
- Se è scarica, la batteria può gelare a 0 °C. Prima di collegare i cavi di avviamento, sbrinare la batteria.
- Indossare occhiali e indumenti protettivi durante la manipolazione della batteria.
- Utilizzare una batteria di soccorso con la stessa tensione nominale (12 Volt). E una capacità (ah) non molto inferiore a quella della batteria scarica.
- Utilizzare cavi di emergenza con morsetti isolati e una sezione minima di 16 mm² (25 mm² per i motori diesel).
- Non scollegare la batteria scarica dal veicolo.
- Spegner tutti i dispositivi elettrici non necessari.
- Non sporgersi sopra la batteria durante la procedura di avviamento di emergenza.
- I morsetti di un cavo non devono toccare i morsetti dell'altro cavo.

- Durante l'avviamento di emergenza i veicoli non devono entrare in contatto tra di loro.
- Azionare il freno di stazionamento e mettere il cambio in folle o in **P** se il veicolo ha il cambio automatico.
- Aprire i tappi protettivi dei terminali positivi di entrambe le batterie.



Ordine di connessione dei cavi.

1. Collegare il cavo rosso al terminale positivo della batteria di soccorso.
2. Collegare l'altro morsetto del cavo rosso al terminale positivo della batteria scarica.
3. Collegare il cavo nero al terminale negativo della batteria di soccorso.
4. Collegare l'altro morsetto del cavo nero a un punto di massa del veicolo, come il blocco motore o un bullone di montaggio del motore. Collegare il più lontano possibile dalla batteria scarica, comunque a non meno di 60 cm.

Disporre i cavi in modo che non si impiglino nelle parti in movimento all'interno del vano motore.

Per avviare il motore:

1. Avviare il motore del veicolo con la batteria di soccorso.
2. Dopo cinque minuti avviare l'altro motore. I tentativi di avviamento non devono durare più di 15 secondi e devono essere eseguiti a intervalli di 1 minuto.

3. Ad avviamento avvenuto, lasciare girare entrambi i motori al minimo per circa tre minuti lasciando i cavi collegati.
4. Accendere alcuni dispositivi elettrici, come ad esempio i fari o il lunotto termico, del veicolo con l'avviamento di emergenza.
5. Seguire la procedura di collegamento in ordine inverso per scollegare i cavi.

Traino

Traino del veicolo



Sganciare il coperchio utilizzando un cacciavite e rimuoverlo.

L'occhiello di traino è riposto insieme agli attrezzi per il veicolo ⇨ 209.

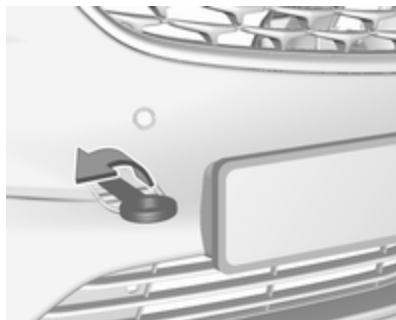

Avvitare a fondo l'occhiello di traino fino all'arresto in posizione orizzontale.

Collegare una fune di traino, o ancor meglio una barra di traino, all'occhiello di traino.

L'occhiello di traino deve essere utilizzato esclusivamente per trainare il veicolo, e non per recuperarlo.

Inserire l'accensione per sbloccare il bloccasterzo e permettere il funzionamento delle luci dei freni, dell'avvisatore acustico e del tergilcristalli.

Portare la leva del cambio in folle.

Rilascio del freno di stazionamento.

Attenzione

Non trainare mai un veicolo dotato di trazione integrale (AWD) con i pneumatici anteriori o posteriori sulla strada. Se si traina un veicolo dotato di trazione integrale (AWD) con le ruote anteriori o posteriori a contatto con la strada, il sistema di trazione potrebbe riportare gravi danni. Nel traino di veicoli dotati di AWD, non è possibile lasciare tutti i 4 pneumatici a contatto con la strada.

Attenzione

Guidare lentamente ed evitare un'andatura a strappi. Forze di trazione eccessive potrebbero danneggiare il veicolo.

A motore spento è necessaria una forza considerevolmente maggiore per frenare e sterzare.

Per impedire l'ingresso dei gas di scarico provenienti dal veicolo trainante, inserire la modalità di ricircolo dell'aria ⇨ 135 e chiudere i finestrini.

Veicoli con cambio manuale: Il veicolo deve essere trainato rivolto nel senso di marcia. La velocità massima è di 80 km/h. In tutti gli altri casi o se il cambio è guasto, l'asse anteriore deve essere sollevato dal terreno.

Veicoli con cambio automatico: Non trainare il veicolo usando un gancio di traino. Trainare il veicolo con una fune potrebbe danneggiare gravemente il cambio automatico. Quando si trainano veicoli con cambio automatico, utilizzare un carro attrezzi a pianale o con sollevamento ruote.

Rivolgersi ad un'officina.

Dopo aver effettuato il traino, svitare l'occhiello di traino.

Inserire il coperchio e chiuderlo.

Traino di un altro veicolo

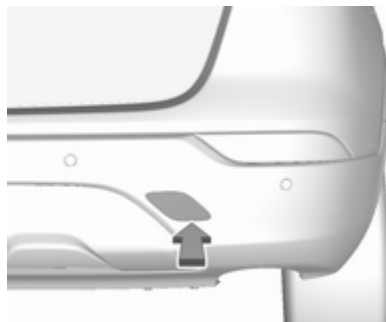

Sganciare il coperchio utilizzando un cacciavite e rimuoverlo.

L'occhiello di traino è riposto insieme agli attrezzi per il veicolo ⇨ 209.



Avvitare a fondo l'occhiello di traino fino all'arresto in posizione orizzontale.

L'occhiello di ancoraggio posteriore, che si trova nella parte inferiore del veicolo, non deve mai essere usato come occhiello di traino.

Collegare una fune di traino, o ancor meglio una barra di traino, all'occhiello di traino.

L'occhiello di traino deve essere usato solamente per trainare il veicolo, e non per recuperarlo.

Attenzione

Guidare lentamente ed evitare un'andatura a strappi. Forze di trazione eccessive potrebbero danneggiare il veicolo.

Dopo aver effettuato il traino, svitare l'occhiello di traino.

Inserire il tappo in basso e bloccarlo.

Cura delle parti esterne e interne

Cura delle parti esterne

Serrature

Le serrature vengono lubrificate in fabbrica con grasso per serrature di alta qualità. Utilizzare prodotti per togliere il ghiaccio solo in caso assoluta necessità, in quanto le loro proprietà sgrassanti influiscono negativamente sulla funzionalità delle serrature. Dopo aver utilizzato un prodotto di questo tipo, rivolgersi a un'officina per ingrassare nuovamente le serrature.

Lavaggio

La vernice del veicolo è esposta a fattori ambientali che la possono danneggiare. Si consiglia pertanto di lavare e incerare il veicolo con regolarità. Quando si usano gli autolavaggi automatici, selezionare un programma che comprenda anche la ceratura.

Gli escrementi degli uccelli, gli insetti morti, le resine degli alberi, il polline e simili devono essere immediatamente eliminati, in quanto contengono sostanze aggressive che possono danneggiare la vernice.

All'autolavaggio, rispettare le istruzioni del costruttore dell'autolavaggio stesso. Spegnerne tergil cristalli e tergilunotto. Rimuovere l'antenna e accessori esterni quali portapacchi e così via.

Se si lava il veicolo a mano, assicurarsi di risciacquare con cura anche la parte interna dei passaruota.

Pulire anche i bordi e le rientranze delle portiere aperte e del cofano, nonché le zone che coprono.

Attenzione

Utilizzare sempre un detergente con un pH da 4 a 9.

Non utilizzare detergenti sulle superfici bollenti.

Rivolgersi ad un'officina per ingrassare le cerniere di tutte le portiere.

Non pulire il vano motore con getti di vapore o di acqua ad alta pressione.

Risciacquare abbondantemente il veicolo e asciugare con un panno di pelle scamosciata, che deve essere risciacquato frequentemente. Utilizzare panni di pelle scamosciata diversi per la carrozzeria e i cristalli: residui di cera sui cristalli possono ostacolare la visibilità.

Non usare oggetti rigidi per rimuovere le macchie di catrame. A tale scopo utilizzare un prodotto in spray per rimuovere il catrame dalle superfici verniciate.

Luci esterne

Le coperture di protezione dei fari e di altre luci sono di plastica. Non utilizzare agenti abrasivi o caustici, non utilizzare raschietti per il ghiaccio e non pulirle a secco.

Lucidatura e applicazione della cera

Applicare regolarmente la cera, al più tardi quando l'acqua non forma più gocce sulla vernice, altrimenti quest'ultima si secca eccessivamente.

La lucidatura è necessaria solo se la vernice è diventata opaca o se presenta accumuli di materiale solido.

Il lucidante per carrozzeria al silicone forma una pellicola protettiva che non richiede l'applicazione della cera.

Non trattare con cera o con agenti lucidanti le parti in plastica della carrozzeria.

Finestrini e spazzole dei tergicristalli

Utilizzare un panno morbido privo di pelucchi o una pelle scamosciata assieme a un detergente per vetri e a un prodotto per la rimozione degli insetti.

Per la pulizia del lunotto posteriore, effettuare sempre delle passate parallele all'elemento riscaldante per impedire eventuali danni.

Per la rimozione meccanica del ghiaccio, utilizzare un apposito raschietto dal bordo affilato. Premere con forza il raschietto sui cristalli in modo da rimuovere anche lo sporco che altrimenti potrebbe graffiare il vetro.

Se le spazzole dei tergicristalli lasciano segni sul parabrezza o sul lunotto, pulirli con un panno morbido e detergente per vetri.

Rimuovere i residui di sporco dalle spazzole del tergicristallo con un panno morbido e detergente per vetri. Accertarsi inoltre di rimuovere eventuali residui come cerca, residui d'insetti e simili dal finestrino.

Residui di ghiaccio, inquinamento e il passaggio continuo delle spazzole su finestrini asciutti danneggerà o distruggerà persino le spazzole del tergicristallo.

Ruote e pneumatici

Non utilizzare getti d'acqua ad alta pressione.

Pulire i cerchi con un apposito detergente a pH neutro.

I cerchi sono verniciati e possono essere trattati con gli stessi prodotti usati per la carrozzeria.

Danni alla vernice

Riparare i danni di piccola entità alla verniciatura con una penna per ritocchi prima che si formi la ruggine. In caso di danni di maggiore entità o in presenza di ruggine, rivolgersi ad un'officina.

Sottoscocca

Alcune parti del sottoscocca del veicolo hanno un rivestimento protettivo in PVC, mentre altre zone critiche sono dotate di un rivestimento in cera protettiva a lunga durata.

Controllare il sottoscocca dopo ogni lavaggio e far applicare la cera, se necessario.

Bitume e materiali in gomma possono danneggiare il rivestimento in PVC. Per gli interventi al sottoscocca rivolgersi ad un'officina.

Prima e dopo l'inverno lavare il sottoscocca e far controllare lo strato protettivo di cera.

Impianto a gas liquido

Pericolo

Il gas liquido è più pesante dell'aria e può accumularsi in avvallamenti. Prestare attenzione nell'esecuzione dei lavori nelle cavità del sottoscocca.

Per i lavori di verniciatura e quando si usi una cabina di essiccamento ad una temperatura superiore ai 60 °C, l'impianto a gas liquido deve essere svuotato completamente.

Non effettuare modifiche all'impianto a gas liquido.

Dispositivo di traino

Non pulire il gancio di traino con getti di vapore o di acqua ad alta pressione.

Sistema di trasporto posteriore

Pulire il sistema di trasporto posteriore con un getto di vapore o di acqua ad alta pressione almeno una volta all'anno.

In caso di utilizzo saltuario, azionare periodicamente il sistema di trasporto posteriore, in particolare durante l'inverno.

Cura dell'abitacolo

Abitacolo e rivestimenti

Per la pulizia degli interni del veicolo, incluso il cruscotto e le pannellature, usare solamente un panno asciutto o un detergente per interni.

Pulire i rivestimenti in pelle con acqua pulita e un panno morbido. In caso di macchie persistenti, utilizzare un prodotto adatto per trattare la pelle.

Per la pulizia del quadro strumenti e dei display, utilizzare solo un panno morbido e umido. Se necessario usare una soluzione saponata delicata.

Pulire i tessuti con un aspirapolvere e una spazzola. Per rimuovere le macchie utilizzare un detergente per tappezzeria.

I tessuti dei rivestimenti potrebbero non essere di colori che non stinguono. Ciò potrebbe causare scoloriture visibili, specialmente sui rivestimenti di colore chiaro. Le macchie e le scoloriture rimovibili devono essere pulite al più presto possibile.

Pulire le cinture di sicurezza con acqua tiepida o detergente per interni.

Attenzione

Chiudere le chiusure Velcro degli indumenti in quanto, se aperte, possono danneggiare la tappezzeria.

Lo stesso vale per indumenti con accessori taglienti come ad es. chiusure lampo, cinghie o jeans con borchie.

Parti in plastica e gomma

Le parti in plastica e gomma possono essere pulite con gli stessi detergenti usati per la carrozzeria. Se necessario utilizzare un detergente per interni. Non utilizzare altri prodotti e soprattutto evitare solventi o benzina. Non utilizzare getti d'acqua ad alta pressione.

Manutenzione

Informazioni generali	234
Informazioni sulla manutenzione	234
Liquidi, lubrificanti e componenti raccomandati	235
Liquidi e lubrificanti raccomandati	235

Informazioni generali

Informazioni sulla manutenzione

Per garantire il funzionamento sicuro e la massima efficienza del veicolo, è di cruciale importanza che tutti gli interventi di manutenzione previsti vengano eseguiti secondo gli intervalli e i tempi specificati.

Il piano di manutenzione dettagliato e aggiornato per l'automobile in questione è disponibile in officina.

Display di manutenzione ⇨ 93.

Intervalli di manutenzione europei

La manutenzione del veicolo è richiesta ogni 30.000 km oppure ogni anno, a seconda di quale evento si verifica per primo, a meno che non sia diversamente specificato nel display di manutenzione.

Un intervallo di manutenzione più breve può essere valido per condizioni di guida particolari, ad es. per i taxi e i veicoli della polizia.

Gli intervalli di manutenzione europei sono validi per i seguenti Paesi:

Andorra, Austria, Belgio, Bosnia-Erzegovina, Bulgaria, Croazia, Cipro, Repubblica Ceca, Danimarca, Estonia, Finlandia, Francia, Germania, Grecia, Groenlandia, Ungheria, Islanda, Irlanda, Italia, Lettonia, Liechtenstein, Lituania, Lussemburgo, Macedonia, Malta, Monaco, Montenegro, Paesi Bassi, Norvegia, Polonia, Portogallo, Romania, San Marino, Serbia, Slovacchia, Slovenia, Spagna, Svezia, Svizzera, Regno Unito.

Display di manutenzione ⇨ 93.

Intervalli di servizio internazionali

La manutenzione del veicolo è richiesta ogni 15.000 km oppure ogni anno, a seconda di quale evento si verifica per primo, a meno che non sia diversamente specificato nel display di manutenzione.

Le condizioni operative sono considerate gravose se una o più delle seguenti situazioni si verificano frequentemente: Avviamento a freddo, utilizzo in modo stop and go,

utilizzo di un rimorchio, guida su strade di montagna, guida su superfici stradali scadenti o sabbiose, alto inquinamento atmosferico, alta concentrazione di sabbia o polvere nell'aria, guida ad altitudini elevate e ampie escursioni termiche. In queste condizioni operative gravose, potrebbe essere necessario effettuare certi lavori di manutenzione più frequentemente rispetto all'intervallo di manutenzione standard.

Il piano di manutenzione internazionale è valido per i Paesi non elencati nel piano di manutenzione europeo. Display di manutenzione ⇨ 93.

Convalida

La convalida degli interventi effettuati viene registrata nel Libretto di manutenzione e garanzia. Dove vengono riportati la data e il chilometraggio, completi di timbro e firma dell'officina che ha eseguito l'intervento.

Assicurarsi che il Libretto di manutenzione e garanzia sia compilato correttamente, in quanto ai fini delle richieste in garanzia o a titolo di correttezza è essenziale che si possa dimostrare

che gli interventi sono stati eseguiti regolarmente. Questo rappresenta anche un vantaggio al momento della vendita del veicolo.

Intervallo di manutenzione con durata residua dell'olio motore

Il piano di manutenzione si basa su vari parametri, a seconda dell'uso del veicolo.

Il display di manutenzione indica quando sostituire l'olio motore.

Display di manutenzione ⇨ 93.

Liquidi, lubrificanti e componenti raccomandati

Liquidi e lubrificanti raccomandati

Utilizzare esclusivamente prodotti che soddisfino le specifiche raccomandate.

Avvertenza

I materiali di consumo sono pericolosi e potrebbero essere tossici. Manipolare con attenzione. Prestare attenzione alle informazioni riportate sulle confezioni.

Olio motore

L'olio motore viene identificato in base alla sua qualità e alla sua viscosità. La qualità è più importante della viscosità come criterio per la scelta dell'olio motore da usare. La qualità dell'olio assicura, ad esempio, la pulizia del motore, la protezione dall'usura e il controllo dell'invecchiamento

dell'olio, mentre il grado di viscosità fornisce informazioni sulla densità dell'olio in un intervallo di temperature.

Dexos è una nuovissima qualità d'olio motore che assicura una protezione ottimale dei motori a benzina e diesel. Nel caso non fosse disponibile, utilizzare oli motore della qualità specificata. Le raccomandazioni relative ai motori a benzina valgono anche per i motori alimentati a Metano Compresso (GNC o CNG), Gas di Petrolio Liquefatto (GPL) ed Etanolo (E85).

Selezionare l'olio motore adatto in base alla qualità e alla temperatura ambiente minima ⇨ 240.

Rabbocco dell'olio motore

Attenzione

In caso di fuoriuscita di olio, pulirlo e smaltirlo correttamente.

È possibile mescolare oli di diversi produttori e marchi a condizione che si rispettino i criteri dell'olio motore specificato (qualità e viscosità).

È proibito l'utilizzo di oli motore per tutti i motori a benzina di sola qualità ACEA, poiché potrebbe causare danni al motore in certe condizioni di esercizio.

Selezionare l'olio motore adatto in base alla qualità e alla temperatura ambiente minima ⇨ 240.

Altri additivi dell'olio motore

L'uso di altri additivi dell'olio motore potrebbe causare danni e invalidare la garanzia.

Viscosità dell'olio motore

Il grado di viscosità SAE fornisce informazioni sulla densità dell'olio.

L'olio multigrado è indicato da due cifre, ad esempio SAE 5W-30. La prima cifra, seguita da una W, indica la viscosità alle basse temperature, mentre la seconda cifra mostra la viscosità alle alte temperature.

Scegliere la classificazione di viscosità adeguata a seconda della temperatura ambiente minima ⇨ 240.

Tutte le classi di viscosità raccomandate sono adatte ad elevate temperature ambiente.

Liquido di raffreddamento e antigelo

Utilizzare solo liquido refrigerante antigelo acido organico del tipo a lunga durata (LLC) approvato per il veicolo. Rivolgersi ad un'officina.

Il sistema viene riempito in fabbrica con un liquido di raffreddamento che offre una protezione anticorrosione eccellente e una protezione dal gelo fino a -28 °C. Nei paesi settentrionali, caratterizzati da temperature molto basse, il liquido di raffreddamento messo in fabbrica protegge dal gelo fino a ca. -37 °C. Questa concentrazione deve essere mantenuta tutto l'anno. L'uso di altri additivi del liquido di raffreddamento che servono a fornire una maggiore protezione anticorrosione o una tenuta contro le perdite minori può causare problemi di funzionamento. Si declina ogni responsabilità per eventuali conseguenze dell'uso di altri additivi del liquido di raffreddamento.

Liquido di lavaggio

Usare solo liquido di lavaggio approvato per il veicolo per non danneggiare le spazzole del tergicristallo, la vernice del veicolo o componenti in plastica e gomma. Rivolgersi ad un'officina.

Liquido dei freni e della frizione

Con il tempo, il liquido dei freni assorbe umidità, e questo riduce l'efficacia dei freni. Il liquido dei freni dovrà pertanto essere sostituito all'intervallo specificato.

Dati tecnici

Identificazione del veicolo	238
Numero di telaio (VIN)	238
Targhetta di identificazione	238
Identificazione del motore	239
Dati del veicolo	240
Liquidi e lubrificanti raccomandati	240
Dati del motore	243
Prestazioni	245
Peso del veicolo	246
Dimensioni del veicolo	247
Capacità	248
Pressione dei pneumatici	249

Identificazione del veicolo

Numero di telaio (VIN)

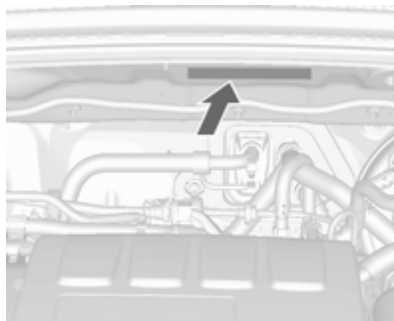

Il numero di telaio si trova nel vano motore.

Il numero di telaio può essere stampigliato sul quadro strumenti, visibile attraverso il parabrezza.

Targhetta di identificazione



La targhetta di identificazione si trova sul telaio della portiera anteriore sinistra o destra.

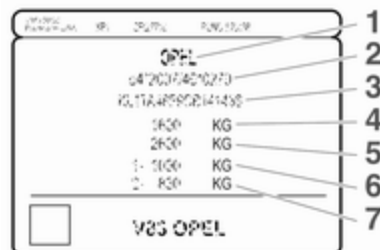

Informazioni sull'etichetta di identificazione:

- 1 : produttore
- 2 : numero di omologazione
- 3 : numero di telaio (VIN)
- 4 : massa complessiva del veicolo a pieno carico ammessa in kg
- 5 : massa complessiva del traino a pieno carico ammessa in kg
- 6 : carico massimo ammesso per l'asse anteriore in kg
- 7 : carico massimo ammesso per l'asse posteriore in kg

Identificazione del motore

Le tabelle dei dati tecnici mostrano il codice identificativo del motore. Dati del motore ⇨ 243.

Per identificare il rispettivo motore, vedere la potenza del motore nel Certificato di Conformità EEC fornito con il proprio veicolo o altri documenti d'immatricolazione nazionale.

Il Certificato di conformità mostra il codice identificativo del motore, altre pubblicazioni nazionali potrebbero mostrare il codice di progettazione.

Controllare lo spostamento del pistone e la potenza del motore per identificare il rispettivo motore.

Dati del veicolo**Liquidi e lubrificanti raccomandati****Piano di manutenzione europeo****Qualità dell'olio motore richiesta****Tutti i paesi europei con intervallo di servizio europeo ↻ 234**

Qualità dell'olio motore	Motore a benzina B14XFT, B14NET	Tutti gli altri motori a benzina (compresi CNG, GPL, E85)	Motori diesel
dexos1 Gen2	✓	–	–
dexos2	–	✓	✓

Tutti i motori eccetto B14XFT e B14NET: Qualora non sia disponibile olio di qualità dexos, si può utilizzare massimo un litro di olio motore di qualità ACEA C3 una volta tra un cambio d'olio e l'altro.

Viscosità dell'olio motore**Tutti i paesi europei con intervallo di servizio europeo ↻ 234**

Temperatura ambiente	Motori a benzina e diesel
fino a -25 °C	SAE 0W-30 o SAE 0W-40 SAE 5W-30 o SAE 5W-40
sotto -25 °C	SAE 0W-30 o SAE 0W-40

Piano di manutenzione internazionale

Qualità dell'olio motore richiesta

Tutti i paesi con intervallo di servizio internazionale ⇨ 234

Qualità dell'olio motore	Motore a benzina B14XFT, B14NET	Tutti gli altri motori a benzina (compresi CNG, GPL, E85)	Motori diesel
dexos1 Gen2	✓	–	–
dexos2	–	✓	✓

Qualora non sia disponibile olio di qualità dexos si possono usare le qualità di olio elencate di seguito:

Tutti i paesi con intervallo di servizio internazionale ⇨ 234

Qualità dell'olio motore	Motore a benzina B14XFT, B14NET	Tutti gli altri motori a benzina (compresi CNG, GPL, E85)	Motori diesel
ACEA A3/B4	–	✓	✓
ACEA-C3	–	✓	✓

Viscosità dell'olio motore

Tutti i paesi con intervallo di servizio internazionale ↗ 234

Temperatura ambiente	Motori a benzina e diesel
fino a -25 °C	SAE 0W-30 o SAE 0W-40 SAE 5W-30 o SAE 5W-40
sotto -25 °C	SAE 0W-30 o SAE 0W-40
fino a -20 °C	SAE 10W-30 ¹⁾ o SAE 10W-40 ¹⁾

1) Consentito, ma si consiglia l'utilizzo di oli tipo dexos.

Dati del motore

Codice di identificazione motore	B14NET	B14NET	B14XFT	B16XER	A18XER
Denominazione commerciale	1.4	1.4 GPL	1.4	1.6	1.8
Codice di progettazione	B14NET	B14NET	B14XFT	B16XER	A18XER
Cilindrata [cm ³]	1364	1364	1399	1598	1796
Potenza [kW]	103	103	112	85	103
a giri/min.	4900-6000	4900-6000	4900-6000	6000	6200
Coppia [Nm]	200	200	235	155	178
a giri/min.	1850-4900	1850-4900	1850-4900	4000	3800
Tipo di carburante	Benzina	Gas liquido/benzina	Benzina	Benzina	Benzina
Numero di ottano RON ²⁾					
consigliato	95	95	95	95	95
possibile	98	98	98	98	98
possibile	91	91	91	91	91
Tipo di carburante aggiuntivo	–	Gas liquido (GPL)	–	–	–

2) Un'etichetta specifica del Paese sullo sportello del serbatoio di riempimento carburante può sostituire il requisito specifico del motore.

244 Dati tecnici

Codice di identificazione motore	B16DTU	B16DTN	B16DTH
Denominazione commerciale	1.6	1.6	1.6
Codice di progettazione	B16DTH	B16DTH	B16DTH
Cilindrata [cm ³]	1598	1598	1598
Potenza [kW]	81	81	100
a giri/min.	3500	3500	3500-4000
Coppia [Nm]	300	300	320
a giri/min.	2000-2250	2000-2250	2000-2250
Tipo di carburante	Diesel	Diesel	Diesel
Numero di ottani RON ²⁾			
consigliato			
possibile			
possibile			
Tipo di carburante aggiuntivo	–	–	–

2) Un'etichetta specifica del Paese sullo sportello del serbatoio di riempimento carburante può sostituire il requisito specifico del motore.

Prestazioni

Motore	B14NET	B14NET GPL	B14XFT	B16XER	A18XER
Velocità massima [km/h]					
Cambio manuale	196/186 ³⁾	197	–	170	180
Cambio automatico	191	–	193	–	180

3) Veicoli con trazione integrale.

Motore	B16DTH	B16DTU	B16DTN
Velocità massima [km/h]			
Cambio manuale	190/187 ³⁾	181	178
Cambio automatico	188	–	–

3) Veicoli con trazione integrale.

Peso del veicolo**Peso a vuoto, modello base senza equipaggiamenti opzionali**

	Motore	Cambio manuale	Cambio automatico
[kg]	B14NET	1319/1370 ⁴⁾	1334
	B14NET GPL	1375	–
	B14XFT	–	1406
	B16XER	1280	–
	A18XER	1305	1392
	B16DTU	1374	–
	B16DTN	1374	–
	B16DTH	1374/1429 ⁴⁾	1387

4) Veicoli con trazione integrale.

Accessori e attrezzature opzionali aumentano la massa a vuoto.

Informazioni sul carico ⇨ 79.

Dimensioni del veicolo

Lunghezza [mm]	4275
Larghezza senza specchietti retrovisori esterni [mm]	1781
Larghezza con due specchietti retrovisori esterni [mm]	2038
Altezza (senza antenna) [mm]	1659/1746 ⁵⁾
Lunghezza pianale del vano di carico [mm]	731
Lunghezza del vano di carico con sedili posteriori reclinati [mm]	1428
Larghezza vano di carico [mm]	914
Altezza vano di carico [mm]	808
Passo [mm]	2555
Diametro di sterzata [m]	10,9/11,3 ⁵⁾

5) A seconda dell'equipaggiamento e della misura dei cerchi.

Capacità**Olio motore**

Motore	B14NET	B14NET GPL	B14XFT	B16XER	A18XER	B16DTH, B16DTU, B16DTN
Incluso filtro [l]	4,0	4,0	4,0	4,5	4,5	5,0
Tra MIN e MAX [l]	1,0	1,0	1,0	1,0	1,0	1,0

Serbatoio del carburante

Motore	B14NET	B14NET GPL	B14XFT	B16XER	A18XER	B16DTH, B16DTU, B16DTN
Benzina/diesel, quantità di rifornimento [l]	53	53	53	53	53	52
GPL, quantità di rifornimento [l]	–	34	–	–	–	–

Pressione dei pneumatici

Motore	Pneumatici	Comfort max. 3 persone		ECO con max. 3 persone		A pieno carico	
		Ant. [kPa/bar] ([psi])	Post. [kPa/bar] ([psi])	Ant. [kPa/bar] ([psi])	Post. [kPa/bar] ([psi])	Ant. [kPa/bar] ([psi])	Post. [kPa/bar] ([psi])
B14NET, B14NET GPL, B16XER, A18XER	215/60 R17, 215/55 R18	220/2,2 (32)	220/2,2 (32)	270/2,7 (39)	280/2,8 (41)	270/2,7 (39)	300/3,0 (44)
	205/70 R16, 215/65 R16	200/2,0 (29)	200/2,0 (29)	270/2,7 (39)	280/2,8 (41)	270/2,7 (39)	300/3,0 (44)
	225/45 R19	240/2,4 (35)	240/2,4 (35)	270/2,7 (39)	280/2,8 (41)	270/2,7 (39)	280/2,8 (41)
B14XFT, B16DTH, B16DTU, B16DTN	215/60R17, 215/55 R18	240/2,4 (35)	240/2,4 (35)	270/2,7 (39)	280/2,8 (41)	270/2,7 (39)	300/3,0 (44)
	205/70 R16, 215/65 R16	220/2,2 (32)	220/2,2 (32)	270/2,7 (39)	280/2,8 (41)	270/2,7 (39)	300/3,0 (44)
	225/45 R19	240/2,4 (35)	240/2,4 (35)	270/2,7 (39)	280/2,8 (41)	270/2,7 (39)	280/2,8 (41)
Tutti	Ruotino di scorta 125/70 R16	420/4,2 (60)	420/4,2 (60)	–	–	420/4,2 (60)	420/4,2 (60)

Informazioni per il cliente

Informazioni per il cliente	250
Dichiarazione di conformità	250
REACH	252
Riparazioni di danni da collisione	253
Riconoscimento software	253
Marchi registrati	256
Registrazione dei dati del veicolo e privacy	256
Sistemi di registrazione dei dati di eventi	256
Identificazione frequenza radio (RFID)	257

Informazioni per il cliente

Dichiarazione di conformità

Sistemi di trasmissione radio

Questo veicolo è dotato di apparecchiature che trasmettono e/o ricevono onde radio soggette alla Direttiva 1999/5/CE o 2014/53/UE. I produttori delle apparecchiature elencate sotto dichiarano che i loro prodotti sono in conformità con le disposizioni della Direttiva 1999/5/CE o 2014/53/UE. Il testo completo della dichiarazione UE di conformità per ogni apparecchiatura è disponibile sul seguente sito internet:
www.opel.com/conformity

L'importatore è
 Opel / Vauxhall, Bahnhofsplatz,
 65423 Ruesselsheim, Germany.

Dispositivo elettronico di bloccaggio motore

Robert Bosch GmbH
 Robert Bosch Platz 1, 70839 Gerlingen, Germany

Frequenza di funzionamento:
 125 kHz

Potenza in uscita massima:
 4,9 dBμA/m @ 10 m

Sistema Infotainment R 4.0 / Navi 4.0

LG Electronics European Shared
 Service Center B.V.

Krijgsman 1, 1186 DM Amstelveen,
 The Netherlands

Frequenza di funzionamento (MHz)	Potenza in uscita massima: (dBm)
----------------------------------	----------------------------------

2402 - 2480	4
-------------	---

2400,0 - 2483,5	13
-----------------	----

5725,0 - 5850,5	13
-----------------	----

Sistema Infotainment R300 BT

Humax Automotive Co. Ltd.

2, Yeongmun-ro, Cheoin-gu, Yongin-si, Gyeonggi-do, Korea

Frequenza di funzionamento:
 2402 - 2480 MHz

Potenza in uscita massima: 4 dBm

Sistema Infotainment Navi 900 IntelliLink

Robert Bosch Car Multimedia GmbH

Robert-Bosch-Straße 200, 31139
Hildesheim, Germany

Delphi Deutschland GmbH
42367 Wuppertal, Germany

Frequenza di funzionamento (MHz)	Potenza in uscita massima (mW)
2400 - 2480	10
2400 - 2480	20

Modulo antenna

Laird

8100 Industrial Park Drive, Grand
Blanc, MI, 48439, USA

Frequenza di funzionamento: N/A

Potenza in uscita massima: N/D

Modulo OnStar

LG Electronics European Shared
Service Center B.V.

Krijgsman 1, 1186 DM Amstelveen,
The Netherlands

Frequenza di funzionamento (MHz)	Potenza in uscita massima: (dBm)
2402 - 2480	4
2412 - 2462	18
880 - 915	33
1710 - 1785	24
1850 - 1910	24
1920 - 1980	24
2500 - 2570	23

Modulo chiave elettronica

Denso Cooperation

Waldeckerstraße 11, 64546 Mörfel-
den-Walldorf, Germany

Frequenza di funzionamento:
125 kHz

Potenza in uscita massima:
-0,14 dBm

Chiave elettronica

Denso Cooperation

Waldeckerstraße 11, 64546 Mörfel-
den-Walldorf, Germany

Frequenza di funzionamento:
433,92 MHz

Potenza in uscita massima:
-5,88 dBm

Trasmettitore del telecomando

Continental Automotive GmbH

Siemensstraße 12, 93055 Regen-
sburg, Germany

Frequenza di funzionamento:
433,92 MHz

Potenza in uscita massima:
-5,7 dBm

Trasmettitore del telecomando

Robert Bosch GmbH

Robert Bosch Platz 1, 70839 Gerlin-
gen, Germany

Frequenza di funzionamento:
433,92 MHz

Potenza in uscita massima: -4 dBm

Ricevitore del telecomando

Robert Bosch GmbH

Robert Bosch Platz 1, 70839 Gerlin-
gen, Germany

Frequenza di funzionamento:
433,92 MHz

Potenza in uscita massima: N/D

Sensore della pressione dei pneumatici

Schrader Electronics Ltd.

11 Technology Park, Belfast Road,
Antrim BT41 1QS, Northern Ireland,
United Kingdom

Frequenza di funzionamento:
433,92 MHz

Potenza in uscita massima: 10 mW

Ricevitore del telecomando del riscaldatore da parcheggio

Eberspaecher Climate Control
Systemse GmbH & Co. KG

Eberspaecherstrasse 24, 73730
Esslingen, Germany

Frequenza di funzionamento: N/A

Potenza in uscita massima: N/D

Trasmittitore del telecomando del riscaldatore da parcheggio

Eberspaecher Climate Control
Systemse GmbH & Co. KG

Eberspaecherstrasse 24, 73730
Esslingen, Germany

Frequenza di funzionamento:
434,6 MHz

Potenza in uscita massima: 10 dBm

Martinetto

Traduzione della dichiarazione di conformità originale

Dichiarazione di conformità in base
alla direttiva EC 2006/42/EC

Dichiariamo che il prodotto:

Denominazione del prodotto: Marti-
netto

Codice articolo GM/tipo: 13590195
è in conformità con la disposizioni
della direttiva 2006/42/EC.

Standard tecnici applicati:

GMW 14337 : Equipaggiamento
standard, cric - Prove
hardware

GMW15005 : Equipaggiamento
standard, martinetto
e pneumatico di
scorta, prova veicolo

La persona autorizzata a compilare la documentazione tecnica è

Hans-Peter Metzger

Engineering Group Manager Chassis
& Structure

Adam Opel AG

D-65423 Rüsselsheim

Firmato da

Daehyeok An

Engineering Group Manager Tyre
Wheel Systems

GM Korea

Bupyung, Incheon, 403-714, Korea

Incheon, Repubblica di Corea, 4
aprile 2014

REACH

Registration, Evaluation, Authorisation and Restriction of Chemicals (REACH) è un regolamento adottato dall'Unione Europea per migliorare la protezione della salute umana e dell'ambiente dai rischi costituiti dalle sostanze chimiche. Visitare il sito web www.opel.com/reach per ulteriori informazioni e per consultare il comunicato sull'Articolo 33.

Riparazioni di danni da collisione

Spessore della vernice

Lo spessore della vernice può variare da 50 a 400 µm in base alle tecniche di produzione.

Pertanto un diverso spessore della vernice non è indice di una riparazione da danni da collisione.

Riconoscimento software

Alcuni componenti OnStar includono il software libcurl e unzip e altri software di terzi. Di seguito le comunicazioni e le licenze associate a libcurl e unzip. Per eventuali altri software di terzi consultare <http://www.lg.com/global/support/opensource/index>.

Sotto il testo originale è riportato il testo tradotto.

libcurl

Copyright and permission notice
Copyright (c) 1996 - 2010, Daniel Stenberg, <daniel@haxx.se>.
All rights reserved.

Permission to use, copy, modify, and distribute this software for any purpose with or without fee is hereby granted, provided that the above copyright notice and this permission notice appear in all copies.

The software is provided "as is", without warranty of any kind, express or implied, including but not limited to the warranties of merchantability, fitness for a particular purpose and noninfringement of third party rights. In no event shall the authors or copyright holders be liable for any claim, damages or other liability, whether in an action of contract, tort or otherwise, arising from, out of or in connection with the software or the use or other dealings in the software.

Except as contained in this notice, the name of a copyright holder shall not be used in advertising or otherwise to promote the sale, use or other dealings in this Software without prior written authorization of the copyright holder.

unzip

This is version 2005-Feb-10 of the Info-ZIP copyright and license. The definitive version of this document should be available at <ftp://ftp.info-zip.org/pub/infozip/license.html> indefinitely.

Copyright (c) 1990-2005 Info-ZIP. All rights reserved.

For the purposes of this copyright and license, "Info-ZIP" is defined as the following set of individuals:

Mark Adler, John Bush, Karl Davis, Harald Denker, Jean-Michel Dubois, Jean-loup Gailly, Hunter Goatley, Ed Gordon, Ian Gorman, Chris Herborth, Dirk Haase, Greg Hartwig, Robert Heath, Jonathan Hudson, Paul Kienitz, David Kirschbaum, Johnny Lee, Onno van der Linden, Igor Mandrichenko, Steve P. Miller, Sergio Monesi, Keith Owens, George Petrov, Greg Roelofs, Kai Uwe Rommel, Steve Salisbury, Dave Smith, Steven M. Schweda, Christian Spieler, Cosmin Truta, Antoine Verheijen, Paul von Behren, Rich Wales, Mike White.

This software is provided "as is," without warranty of any kind, express or implied. In no event shall Info-ZIP or its contributors be held liable for any direct, indirect, incidental, special or consequential damages arising out of the use of or inability to use this software.

Permission is granted to anyone to use this software for any purpose, including commercial applications, and to alter it and redistribute it freely, subject to the following restrictions:

1. Redistributions of source code must retain the above copyright notice, definition, disclaimer, and this list of conditions.
2. Redistributions in binary form (compiled executables) must reproduce the above copyright notice, definition, disclaimer, and this list of conditions in documentation and/or other materials provided with the distribution. The sole exception to this condition is redistribution of a standard UnZipSFX binary (including SFXWiz) as part of a self-extracting archive; that is permitted

without inclusion of this license, as long as the normal SFX banner has not been removed from the binary or disabled.

3. Altered versions--including, but not limited to, ports to new operating systems, existing ports with new graphical interfaces, and dynamic, shared, or static library versions--must be plainly marked as such and must not be misrepresented as being the original source. Such altered versions also must not be misrepresented as being Info-ZIP releases--including, but not limited to, labeling of the altered versions with the names "Info-ZIP" (or any variation thereof, including, but not limited to, different capitalizations), "Pocket UnZip," "WiZ" or "MacZip" without the explicit permission of Info-ZIP. Such altered versions are further prohibited from misrepresentative use of the Zip-Bugs or Info-ZIP e-mail addresses or of the Info-ZIP URL(s).
4. Info-ZIP retains the right to use the names "Info-ZIP," "Zip," "UnZip," "UnZipSFX," "WiZ,"

"Pocket UnZip," "Pocket Zip," and "MacZip" for its own source and binary releases.

libcurl

Comunicazione sui diritti d'autore e le licenze

Copyright (c) 1996 - 2010, Daniel Stenberg, <daniel@haxx.se>.

Tutti i diritti riservati.

Con la presente si concede il permesso di utilizzare, copiare, modificare e distribuire questo software per qualsiasi scopo a pagamento o a titolo gratuito, purché in ogni copia vengano indicate le informazioni sul copyright citate in precedenza nonché il presente permesso.

Il software viene fornito "nella forma attuale", senza garanzia di alcun tipo, espressa o implicita, incluse senza limitazione le garanzie di commerciabilità, idoneità ad un particolare scopo e non violazione di diritti di terzi. In nessun caso gli autori o i detentori dei diritti d'autore risponderanno di eventuali reclami, danni o altre responsabilità, sia nell'ambito di un'azione derivante da un contratto, di un

comportamento illecito o di altre fattispecie derivanti dal software o correlato ad esso o al suo utilizzo.

Salvo quanto contenuto nella presente comunicazione, il nome di un detentore di diritti d'autore non dovrà essere utilizzato in pubblicità o altrimenti per promuovere la vendita, l'uso o altre questioni riguardanti il presente Software senza previa autorizzazione scritta del detentore.

unzip

Questa è la versione del 10 febbraio 2005 del copyright e licenza Info-ZIP. La versione definitiva di questo documento dovrebbe essere disponibile su <ftp://ftp.info-zip.org/pub/infozip/license.html> a tempo indefinito.

Copyright (c) 1990-2005 Info-ZIP.
Tutti i diritti riservati.

Per gli scopi del presente copyright e licenza, "Info-ZIP" viene definito come la seguente serie di individui:

Mark Adler, John Bush, Karl Davis, Harald Denker, Jean-Michel Dubois, Jean-loup Gailly, Hunter Goatley, Ed Gordon, Ian Gorman, Chris Herborth, Dirk Haase, Greg Hartwig, Robert

Heath, Jonathan Hudson, Paul Kienitz, David Kirschbaum, Johnny Lee, Onno van der Linden, Igor Mandrichenko, Steve P. Miller, Sergio Monesi, Keith Owens, George Petrov, Greg Roelofs, Kai Uwe Rommel, Steve Salisbury, Dave Smith, Steven M. Schweda, Christian Spieler, Cosmin Truta, Antoine Verheijen, Paul von Behren, Rich Wales, Mike White.

Il presente software viene fornito "nella forma attuale" senza garanzia di alcun tipo, espressa o implicita. In nessun caso Info-ZIP o i suoi contributori dovranno essere ritenuti responsabili di danni diretti, indiretti, incidentali, speciali o consequenziali che derivino dall'uso o dall'incapacità di usare il presente software.

Tutti possono utilizzare questo software per qualsiasi scopo, comprese eventuali applicazioni commerciali, e di modificarlo e ridistribuirlo liberamente tuttavia con le seguenti limitazioni:

1. Le ridistribuzioni del codice sorgente devono mantenere la comunicazione relativa ai diritti

d'autore nonché la definizione, la liberatoria citate in precedenza e la presente lista di condizioni.

2. Le ridistribuzioni in forma binaria (eseguibili compilati) devono riprodurre la comunicazione relativa al copyright, definizione, liberatoria e la presente lista di condizioni nella documentazione e/o in altri materiali forniti con la distribuzione. L'unica eccezione alla presente condizione è la ridistribuzione di un binario standard UnZipSFX (compreso SFXWiz) come parte di un archivio con estrazione automatica; ciò è permesso senza inclusione della presente licenza purché il normale banner SFW non sia stato rimosso dal binario o disabilitato.
3. Versioni modificate, comprese ma non limitate le porte a nuovi sistemi operativi, porte esistenti con nuove interfacce grafiche e versioni di librerie dinamiche, condivise o statiche, devono essere chiaramente contrassegnate come tali e non devono essere presentate erroneamente

come fonte originale. Tali versioni modificate non devono inoltre essere ripresentate in maniera non corretta come pubblicazioni Info-ZIP, compresa senza limitazione l'etichettatura delle versioni modificate con i nomi "Info-ZIP" (o qualsiasi loro variazione compreso ma non limitato al diverso utilizzo delle maiuscole), "Pocket UnZip", "WiZ" o "MacZip" senza l'esplicito permesso di Info-Zip. Tali versioni modificate non possono inoltre essere utilizzate in modo erroneamente rappresentativo degli indirizzi Zip-Bugs o Info-ZIP o degli URL Info-ZIP.

4. Info-ZIP ritiene il diritto di utilizzare i nomi "Info-ZIP," "Zip," "UnZip," "UnZipSFX," "WiZ," "Pocket UnZip," "Pocket Zip" e "MacZip" come fonte propria e per la pubblicazione di binari.

Marchi registrati

Apple Inc.

Apple CarPlay™ è un marchio registrato di Apple Inc.

App Store® e iTunes Store® sono marchi registrati di Apple Inc.

iPhone®, iPod®, iPod touch®, iPod nano®, iPad® e Siri® sono marchi registrati di Apple Inc.

Bluetooth SIG, Inc.

Bluetooth® è un marchio registrato di Bluetooth SIG, Inc.

DivX, LLC

DivX® e DivX Certified® sono marchi registrati di DivX, LLC.

EnGIS Technologies, Inc.

BringGo® è un marchio registrato di EnGIS Technologies, Inc.

Google Inc.

Android™ e Google Play™ Store sono marchi registrati di Google Inc.

Stitcher Inc.

Stitcher™ è un marchio registrato di Stitcher, Inc.

Verband der Automobilindustrie e.V.

AdBlue® è un marchio registrato di VDA.

Registrazione dei dati del veicolo e privacy

Sistemi di registrazione dei dati di eventi

Moduli di archiviazione dati nel veicolo

Un vasto numero di componenti elettronici del vostro veicolo contiene moduli di archiviazione dati che memorizzano temporaneamente o permanentemente dati tecnici sulla condizione del veicolo, eventi ed errori. In generale, queste informazioni tecniche documentano le condizioni di parti, moduli, sistemi o l'ambiente.

- Le condizioni di esercizio di componenti del sistema (ad es. livelli di riempimento)
- Messaggi di stato del veicolo e dei suoi singoli componenti (ad es. numero di giri ruota / velocità di rotazione, decelerazione, accelerazione laterale)
- Disfunzioni e difetti in componenti importanti del sistema

- Reazioni del veicolo in particolare durante situazioni di guida (ad es. gonfiaggio di un airbag, attivazione del sistema di regolazione della stabilità)
- Condizioni ambientali (ad es. temperatura)

Questi dati sono esclusivamente tecnici e aiutano ad identificare e correggere errori nonché ad ottimizzare le funzioni del veicolo.

Profili di movimento che indicano i percorsi effettuati non possono essere creati con questi dati.

Se vengono utilizzati dei servizi (ad es. interventi di riparazione, processi di manutenzione, sostituzioni in garanzia, assicurazione qualità), i dipendenti della rete di assistenza (produttori inclusi) sono in grado di leggere queste informazioni tecniche dai moduli di archiviazione eventi e dati errore applicando speciali dispositivi diagnostici. Se necessario riceverete informazioni più dettagliate presso tali officine. Dopo aver corretto un errore, i dati vengono cancellati dal modulo di archiviazione errori o costantemente sovrascritti.

Quando si utilizza il veicolo potrebbero verificarsi situazioni nelle quali questi dati tecnici correlati ad altre informazioni (resoconto incidenti, danni del veicolo, dichiarazioni di testimonianza, ecc.) potrebbero essere associati ad una persona specifica, possibilmente con l'assistenza di un esperto.

Funzioni aggiuntive concordate contrattualmente con il cliente (ad es. collocazione del veicolo in casi di emergenza) consentono la trasmissione di dati particolari del veicolo dal veicolo.

Identificazione frequenza radio (RFID)

La tecnologia RFID viene utilizzata in alcuni veicoli per funzioni come il monitoraggio della pressione dei pneumatici e la sicurezza dell'impianto di accensione. Viene utilizzata anche assieme a dispositivi come telecomandi per la chiusura e l'apertura delle portiere e l'avvio, e a trasmettitori a bordo del veicolo per l'apertura delle porte dei garage. La tecnologia RFID nei veicoli Opel non utilizza né registra dati personali o collegamenti ad altri sistemi Opel che contengono informazioni personali.

Indice analitico

A

Abbaglianti	102, 124
Accessori e modifiche alla vettura	191
Airbag e pretensionatori delle cinture di sicurezza	99
Alette parasole	37
Allarme collisione anteriore.....	167
Alzacristalli elettrici	36
Antiabbagliamento automatico ...	35
Antiabbagliamento manuale	35
Assistente ai segnali stradali.....	103
Assistente all'uso degli abbaglianti.....	125
Assistenza all'uso degli abbaglianti.....	102
Assistenza alla frenata	159
Assistenza per le partenze in salita	160
Attrezzi	209
Attrezzi per il veicolo.....	209
Autostop.....	148
Avviamento	17
Avviamento del motore	146
Avviamento di emergenza	226
Avviamento e funzionamento.....	143
Avvisatore acustico	13, 83

Avvisatore di cambio

accidentale della corsia di marcia.....	100, 177
Avvisatore ottico	125

B

Barra di traino.....	185
Batteria veicolo	196
Bloccaggio automatico	28
Bocchette dell'aria.....	139
Bocchette di ventilazione fisse ..	140
Bocchette di ventilazione orientabili	139

C

Cambio	16
Cambio automatico	153
Cambio di misura dei pneumatici e dei cerchi	217
Cambio manuale	157
Cambio marcia.....	100
Capacità	248
Caratteristiche dell'illuminazione	132
Carburante.....	178
Carburante per funzionamento a gas liquido.....	180
Carburante per motori a benzina	178
Carburante per motori diesel	180
Carico tetto.....	79
Cassetto portaoggetti	63
Cassetto anteriore.....	64

Catene da neve	218	Controllo del veicolo	143	Dispositivi di traino	186
Chiave, impostazioni memorizzate.....	24	Controllo elettronico della stabilità.....	161	Dispositivo di assistenza segnaletica stradale.....	173
Chiavi	20	Controllo elettronico della stabilità disinserito.....	101	Dispositivo elettronico di bloccaggio motore	33, 102
Chiavi, serrature.....	20	Controllo elettronico della stabilità e Sistema di controllo della trazione.....	101	Dispositivo salvacarica della batteria	133
Chiusura centralizzata	24	Convertitore catalitico	153	Driver Information Center.....	104
Chiusura ritardata.....	28	Copertura del vano di carico	77	E	
Cintura di sicurezza	8	Copertura portaoggetti del pianale posteriore	78	ERA GLONASS.....	121
Cintura di sicurezza a tre punti di ancoraggio	46	Copricerchi	217	Esecuzione dei lavori	192
Cinture di sicurezza	45	Coprifari appannati	131	Etichetta airbag.....	48
Climatizzatore	15	Cura dell'abitacolo	232	F	
Codice.....	111	Cura della vettura.....	230	Fari alogeni	199
Cofano	192	Cura delle parti esterne	230	Fari autoadattativi	103, 127
Comandi.....	82	D		Fendinebbia	103, 130, 201
Comandi al volante	82	Dati del motore	243	Filtro antiparticolato.....	152
Consigli per la guida.....	143	Dati del veicolo.....	240	Filtro antipolline	140
Consigli per la guida e per il traino	185	Dati tecnici del veicolo	3	Finestrini.....	35
Consumo di carburante - Emissioni di CO ₂	184	Demolizione dei veicoli	192	Finestrini ad azionamento manuale	36
Contachilometri	89	Denominazione dei pneumatici .	210	Foratura.....	222
Contachilometri parziale	89	Dichiarazione di conformità.....	250	Forma convessa	33
Contagiri	90	Dimensioni del veicolo	247	Freni	158, 196
Controlli sul veicolo.....	192	Disattivazione degli airbag	53, 99	Freno di stazionamento.....	158, 159
Controllo automatico dei fari	124	Display del cambio	153	Funzionamento regolare del climatizzatore	140
Controllo automatico della velocità di crociera	103, 163	Display di manutenzione	93	Fusibili	203
Controllo delle luci del quadro strumenti	131	Display informativi.....	104		

G

Gas di scarico del motore	151
GPL.....	91, 180, 240
Guasto	156

I

Identificazione del motore.....	239
Identificazione frequenza radio (RFID).....	257
Illuminazione all'entrata	132
Illuminazione esterna	12
Illuminazione vano portaoggetti..	132
Impianto di allarme antifurto	31
Impianto elettrico.....	203
Impianto freni e frizione	100
Impostazioni memorizzate.....	24
Indicatore della temperatura del liquido di raffreddamento del motore	92
Indicatore del livello carburante ...	90
Indicatore di direzione	98
Indicatori.....	89
Indicazione distanza anteriore....	169
Informazioni di base per il primo utilizzo del veicolo.....	6
Informazioni generali	185
Informazioni sul carico	79
Informazioni sulla manutenzione	234
Interruttore dei fari	123

Interruzione alimentazione elettrica	156
Interruzione di carburante al motore durante la decelerazione	148
Introduzione	3

K

Kit di pronto soccorso	79
Kit di riparazione dei pneumatici	218

L

Leva del cambio	154
Limitatore di velocità.....	103, 165
Liquidi e lubrificanti raccomandati	235, 240
Liquido dei freni	196
Liquido dei freni e della frizione..	235
Liquido di lavaggio	196
Liquido di raffreddamento del motore	194
Liquido di raffreddamento e antigelo.....	235
Liquido per il servosterzo.....	195
Livello carburante minimo	102
Luci della targa	203
Luci di lettura	132
Luci di retromarcia	131
Luci diurne	127
Luci esterne	102, 123
Luci interne.....	131

Luci in uscita	133
Luci nelle alette parasole	132
Luci posteriori	201
Lunotto termico	37

M

Manutenzione	140
Marchi registrati.....	256
Martinetto.....	209
Messaggi del veicolo	111
Modalità manuale	155
Modalità posteggiatore.....	108

N

Numero di telaio (VIN)	238
------------------------------	-----

O

Occhielli di ancoraggio	78
Olio motore	193, 235, 240
OnStar.....	117
Orologio.....	86

P

Panne.....	228
Panoramica del quadro strumenti	10
Parabrezza.....	35
Parcheggio	18, 150
Pericoli e avvertimenti	4
Personalizzazione del veicolo ...	112
Peso del veicolo	246
Pneumatici invernali	210

Poggiatesta	40
Portabibite	63
Portabiciclette.....	65
Portaoggetti della consolle centrale	65
Portapacchi	79
Portiera aperta	104
Portiere.....	30
Posizione dei sedili	41
Posizioni della chiave nel bocchetto di accensione	144
Posizioni di montaggio dei sistemi di sicurezza per bambini	58
Potenza trattenuta disattivata.....	146
Preriscaldamento	101
Presa dell'aria	140
Prese di corrente	88
Pressione dei pneumatici . .	211, 249
Pressione dell'olio motore	101
Prestazioni	245
Profondità del battistrada	216
Programmi di marcia elettronici .	155
R	
REACH.....	252
Registrazione dei dati del veicolo e privacy.....	256
Regolazione degli specchietti	8
Regolazione dei poggiatesta	8
Regolazione dei sedili	6, 42

Regolazione della profondità delle luci	126
Regolazione del volante	9, 82
Regolazione elettrica	33
Retronebbia	103, 130
Riconoscimento software.....	253
Rifornimento	181
Rilevato veicolo davanti.....	103
Rimessaggio del veicolo.....	191
Riparazioni di danni da collisione	253
Riscaldamento	44
Riscaldamento dei sedili.....	44
Riscaldatore ausiliario.....	139
Rivestimenti.....	232
Rodaggio di un veicolo nuovo ...	143
Ruota di scorta	224
Ruote e pneumatici	210

S

Sbloccaggio del veicolo	6
Scatola portafusibili nel quadro strumenti	206
Scatola portafusibili nel vano di carico	208
Scatola portafusibili nel vano motore	204
Sedili anteriori.....	41
Segnalatori di emergenza	129
Segnalazione di cintura di sicurezza non allacciata	98

Segnali acustici	111
Segnali di svolta e di cambio della corsia di marcia	130
Selettore del carburante	91
Sensori di parcheggio ad ultrasuoni.....	169
Sicure per bambini	29
Sicurezza del veicolo.....	31
Simboli	4
Sistema airbag	48
Sistema airbag a tendina	53
Sistema airbag frontale	51
Sistema airbag laterale	52
Sistema chiave elettronica.....	22
Sistema di antibloccaggio	158
Sistema di antibloccaggio (ABS)	100
Sistema di ausilio al parcheggio	169
Sistema di bloccaggio antifurto ...	31
Sistema di climatizzazione	135
Sistema di climatizzazione elettronico	136
Sistema di controllo della discesa	100, 162
Sistema di controllo della trazione	160
Sistema di controllo della trazione disinserito.....	101
Sistema di monitoraggio pressione pneumatici.....	101, 212
Sistema di ricarica	99

Sistema di riscaldamento e di ventilazione	134
Sistema di trasporto posteriore.....	65
Sistema Flex-Fix.....	65
Sistema stop-start.....	148
Sistemi di assistenza al conducente.....	163
Sistemi di climatizzazione.....	134
Sistemi di controllo dell'assetto. .	160
Sistemi di registrazione dei dati di eventi.....	256
Sistemi di rilevamento oggetti... .	169
Sistemi di sicurezza ISOFIX per bambini	61
Sistemi di sicurezza per bambini..	54
Sistemi di sicurezza Top Tether per bambini	62
Sistemi tergilavacrystalli	14
Sostituzione delle lampadine	199
Sostituzione delle ruote	222
Sostituzione delle spazzole tergicristalli	198
Specchietti pieghevoli	34
Specchietti retrovisori esterni.....	33
Specchietti retrovisori interni.....	35
Specchietti riscaldati	34
Spia MIL	100
Spie.....	89, 94
Spurgo del sistema di alimentazione diesel	198

Sterzare.....	143
Strumentazione.....	89

T

Tachimetro	89
Targhetta di identificazione	238
Tasto di azionamento.....	144
Telecomando	21
Temperatura esterna	85
Tensione della batteria	111
Tergilavacrystalli	83
Tergilavalunotto	85
Tetto.....	38
Tettuccio apribile	38
Traino.....	185, 228
Traino del veicolo	228
Traino di un altro veicolo	229
Traino di un rimorchio	186
Trazione integrale	158
Triangolo d'emergenza	78

U

Uso dei fari all'estero	126
Uso del presente manuale	3

V

Vani portaoggetti.....	63
Vano di carico	30, 76
Vano portaoggetti sotto al sedile .	64
Ventilazione.....	134
Videocamera posteriore	171

Visualizzatore Deluxe.....	104
Visualizzatore Info.....	108
Visualizzatore standard.....	104
Volante riscaldato	82

www.opel.com

Copyright by ADAM OPEL GmbH, Rüsselsheim, Germany.

Le informazioni contenute nella presente pubblicazione sono valide a partire dalla data indicata di seguito. Adam Opel GmbH si riserva il diritto di apportare modifiche a specifiche tecniche, funzionalità e design dei veicoli relativamente alle informazioni contenute nella presente pubblicazione nonché alla pubblicazione stessa.

Edizione: luglio 2017, ADAM OPEL GmbH, Rüsselsheim.

Stampato su carta sbiancata senza cloro.

ID-OMKAOLSE1707-it

